

# DeLaval Landbrugskatalog 2019



DET DREJER SIG  
OM DIG

# Her finder du alt det, du behøver for at gøre dit daglige arbejde mere produktivt og effektivt!

Vi er glade for at præsentere vores nye katalog. Du finder her markedets største udvalg af systemer og produktløsninger, som gør dit daglige arbejde lettere, hjælper dig med at køre din virksomhed mere effektivt og rentabelt, have fokus på dyrevelfærd og fødevarerikkerhed. Og det uanset din besætningsstørrelse og valg af malkesystem.

Vi håber, at kataloget hjælper dig med at finde netop det, du søger efter og samtidig give inspiration og ideer til fortsat at udvikle din bedrift. Vi vil gerne give dig muligheden for at opleve og få mest muligt ud af vores komplette sortiment.

Tag dig god tid til at se kataloget igennem og find det, du har brug for - vi håber, det giver dig inspiration til din gård.

Med venlig hilsen  
DeLaval A/S

## 6 Besætningsstyring

DeLaval DelPro™ Farm Manager, Herd Navigator™ og DeLaval body condition scoring BCS



## 15 Automatisk malkning

VMS malke robot, tilbehør til VMS, AMR



## 26 Malkestalde og malkeudstyr

Malkestalde, tilbehør til malkestalde, malkepladsenheder, malkesæt, pattegummi, filtre, vakuumpumper, rengøring



## 69 Køling og opbevaring

Lukkede køletanke, åbne køletanke, vaskeautomater, DeLaval varmegenvindingssystem



## 78 Fodring

DeLaval Optimat-system, OptiDuo, kalveautomater, Feedtech™ ensilage tilsætningsstoffer, fodertilskud og fodertilbehør



## 91 Udmugning

Gødningsskrabere, rensengangsskrabere, robotskrabere, pumper



## 97 Kokomfort

Yversundhed, klovpleje, kobørster, komåtter og madrasser, foderfronter, drikkekar, ventilation, belysning og meget mere ...



## 128 Arbejdsmiljø

Arbejds- og malketøj, hegn, DeLaval plast overfladebelægning, fluebekæmpelse, olie



## 144 InService og kvægrådgivning

Forebyggende service og rådgivning



Du finder DeLaval på sociale medier



“Vi gør bæredygtig fødevareproduktion til en reel mulighed” Det er DeLavals vision.

**Vores mål er at gøre det muligt for vores kunder at reducere deres miljømæssige fodaftryk, samtidig med at det forbedrer fødevareproduktion, rentabilitet, arbejdseffektivitet og dyrevelfærd for de involverede mennesker og dyr.**

**Vores rolle som et globalt firma er at samarbejde med vores kunder og supportere dem med teknologier i verdensklasse og viden, som de kan bruge til forbedre deres gårds effektivitet og gøre mere med mindre.**



## Helheden er vigtig for en rentabel og bæredygtig mælkeproduktion

Alle områder på gården har deres særlige udfordringer og samtidig er de afhængige af hinanden. Helheden er den rentable virksomhed, du behøver for at sikre en bæredygtig mælkeproduktion nu og i fremtiden. Løsninger fra DeLaval er fremstillet for at skabe en velfungerende helhed, og du kan snakke med os om det meste - alt fra besætningsstyring, malkning, fodring, kokomfort, mælkekvalitet, proaktiv sundhedsstyring til spørgsmål om reproduktion.

### Dyrevelfærd

En frisk ko er en produktiv ko. Køerne producerer mere mælk over længere tid, når de får god omsorg. At øge koens produktive levetid er et af de bedste tiltag, vi kan gøre for at reducere mælkesektorens påvirkninger på miljøet.



### Gårdens rentabilitet

Vi støtter vores kunder i deres bestræbelser på at være rentable ved at levere løsninger, der optimerer den daglige drift af gården. Gennem dem kan mælkeproducenten få fuldt overblik over omkostningerne og dermed træffe de rigtige beslutninger inden for områder som mælkeproduktion, dyrevelfærd og fodring.

TAG ET  
**360°** overblik  
på  
**DIN GÅRD**

### Arbejds-effektivitet

I landbruget arbejder du ofte hårdt i mange timer. Vi tilbyder vores kunder de rigtige løsninger for at optimere tiden, de bruger på at malke, fodre og holde dyr.

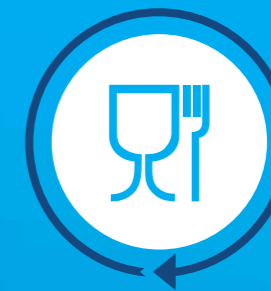

### Fødevare-sikkerhed

Fødevaresikkerhed betyder at håndtere, behandle og opbevare fødevarer på en måde, som sikrer høj hygiejne og beskytter dem mod forurening. Vi hjælper mælkeproducenter med at opnå og opretholde de højeste standarder for fødevaresikkerhed.



## Malkning

Malk smart med lave omkostninger, så opnår du højere rentabilitet. Gårdens samlede rentabilitet handler ikke kun om hvor mange køer, du malke, men hvordan du malke dem.

Vi kan hjælpe dig med at finde det malkesystem, der passer bedst til dig, så du kan arbejde smartere - ikke hårdere.

Vi har også ekstra udstyr, du kan integrere for at blive mere rentabel. Derudover tilbyder vi rådgivning, der giver dig bedre kontrol over din besætning og hver ko.

## Professionel planlægning

Få det meste ud af dit malkestaldssystem – planlæg i dag med tanke på i morgen

### Planlæg din succes

DeLaval har erfaring og ekspertise til at hjælpe dig med at planlægge et malkesystem, som passer til din særlige situation - både nu og i fremtiden.

DeLavals hovedkontor i Tumba, Sverige samler viden fra hele verden om køer, mælkeproduktion, staldindretning mv. Derfor ligger der enorme mængder af viden og erfaring bag hvert eneste staldprojekt fra DeLaval.

### Byggeprocessen

Hvordan du skal styre arbejdsgangen, er en anden vigtig faktor at tænke på, når du planlægger dit staldprojekt. DeLaval udarbejder en komplet byggemappe, hvor alle oplysninger til de forskellige håndværkere er nøje beskrevet. Derudover styrer vores projektleder anlægsarbejdet på byggepladsen undervejs.

### Planlæg for fremtiden

Eftersom mælkeydelsen pr. ko stiger, og størrelsen på besætninger fortsat vokser, bør din malkestald være konfigureret til at tage hensyn til det lige fra starten.



#### Step 1 - Planlægning

Ved nybyg kan denne del handle om en detaljeret analyse af mark, klima, jordtype, vindretning og meget andet.



#### Step 2 - Evaluering

Her evalueres projektet. Vi sammenligner resultaterne i step 1 med dine krav og ønsker.



#### Step 3 - Indretning

Her finder vi de bedste løsninger fra type, størrelse, placering af stald, malkecenter, behandling- og opbevaringsområde m.m.



#### Step 4 - Byggefasen

Her overtager bygherre projektet, og DeLaval er med for at sikre, at alt går efter planen.



#### Step 5 - Installation og godkendelse

Uddannede installatører og teknikere installerer og tester udstyret fra DeLaval og overleverer anlægget efter opstart og godkendelse.



#### Step 6 - Service og support

Serviceaftale fra DeLaval garanterer regelmæssig service af dit anlæg.



# Besætnings- styring

**DelPro™**  
**Farm**  
**Manager**

**DeLaval**  
**DelPro™**  
Beslutningerne  
starter her

DeLaval DelPro™ er et centralt værktøj til alle gårde med mælkeproduktion og bruges på flere forskellige gårde, lige fra dem, der kun har en halv snes dyr, til gårde med op til 20.000 dyr. Uanset om du malker køer, får, geder eller bøfler, leverer systemet den databehandling, der omdanner alle de data, du får fra malke- og fodringssystemer, integrerede sensorer, dyr, registrerede begivenheder og observationer til brugbare informationer, så du bedre kan træffe de beslutninger, der giver de bedste resultater.

DeLaval DelPro™ tager alle de data, der registreres i besætningen, og laver de svære udregninger for dig. I stedet for side op og side ned med tal og kurver får du værdifulde oplysninger, nogle gange i form af et enkelt tal eller en enkelt meddelelse.

Disse brugbare og handlingsrettede informationer leverer den DelPro-app, som er den rette til den aktuelle opgave til dig. Du kan derfor modtage oplysningerne på kontoret, i stalden eller på marken. Du kan endda give dyrlæger og rådgivere fjernadgang til din DelPro.

Systemet fungerer som et centralt værktøj for din besætning. DelPro behandler dataene og muliggør dermed analyser og rapporter, som så leveres til dig gennem en række apps, som gør det nemt for dig at bruge dataene til mere, end du sikkert havde troet muligt.

## Nøgletalsoversigt

Ét enkelt skærmbillede giver dig det samlede overblik. DelPro Farm Manager er nøglen til at omdanne alle de data, der registreres i din besætning, til værdifulde, let forståelige og handlingsrettede oplysninger. Systemet fungerer som en oversigt, der viser et øjebliksbillede af alle de ting, du skal vide, i et overskueligt og evalueret visuelt format.

## Status-siden – kun til AMS

95% af mælkeproducenterne med AMS, som bruger DelPro, bruger også status-siden og vurderer det til at være det mest nyttige modul. Status-siden giver dig den perfekte start på dagen - funktionen giver et øjebliksbillede over alt, der er sket i løbet af natten og i løbet af den foregående dag. Derved kan du hurtigt finde frem til de ting, du skal gøre i dag for at maksimere produktiviteten.



## DelPro standardrutiner (SOP)

I den moderne mælkeproduktion er det vigtigt at have en ensartet arbejdsgang. DelPro Farm Manager og dens standardrutiner gør det nemmere for dig at tilrettelægge og implementere handlinger på en ensartet måde til forskellige begivenheder, fx tidspunkter for at inseminere, behandle en ko med ketose og undersøge nye køer. DelPro gør det nemmere at træffe tydelige og handlingsrettede beslutninger når som helst.

# DeLaval DelPro™ Companion

## Tag aldrig alene fra kontoret – tag DelPro Companion med dig

DelPro Companion er udviklet til at samarbejde med dig og ikke kun vise informationer om dyrene men også understøtte dine arbejdsrutiner ved at registrere alle de vigtige begivenheder, der opstår i løbet af dagen i samme sekund, det sker. Den supplerer DelPro Farm Manager som en del af den ultimative betjeningsplatform til driftstyring.

Resultatet er, at hverken inseminering, drægtighedskontrol eller sundhedsundersøgelser glemmes, og at du øjeblikkeligt og nøjagtigt kan registrere alle handlinger i realtid. DelPro Companion giver dig mulighed for at træffe bedre beslutninger lige ved hånden.

### DYRELISTE

Alle dyrene samles på ét sted, og herfra kan du navigere ind i individuelle dyrekort, registrere individuelle begivenheder som inseminering, drægtighedskontrol og sundhedsundersøgelser og sortere og filtrere de dyr, du gerne vil arbejde med.

### GRUPPEINDTASTNING

Registrer den samme begivenhed med de samme resultater på flere forskellige dyr samtidig. Tilføj en goldning, et skifte og behandling i ét og samme trin. Med stemme-feedback kan du sikre, at den ønskede handling er den rigtige.

### ARBEJDSSTILSTAND

Registrer den samme begivenhed for en gruppe, hvor det enkelte dyr har forskellige resultater. Du har flere køer, der skal kontrolleres for drægtighed; nogle har et positivt resultat, andre et negativt. Slut en Bluetooth id-læser til din telefon, så du kan være sikker på, at begivenheden altid registreres for det rigtige dyr.

### RAPPORTER

Hvis du skal bruge en rapport over kælvning, goldning eller inseminering, ligger den allerede i din lomme. De foruddefinerede rapporter fra DelPro Farm Manager hjælper dig med at fokusere på de dyr, der har brug for din opmærksomhed.

DeLaval DelPro™ er mere end bare et stykke software - det er den samlede driftstyringsplatform, som giver dig nøjagtige og opdaterede informationer, så du kan drive en effektiv og profitabel mælkeproduktion. Vi har oprettet en central platform, som indsamler og analyserer data fra dit malkesystem og tilknyttede udstyr og derefter fordeler dataene gennem brugervenlige apps. Det gør det nemmere og hurtigere for dig at forvandle alle dataene til handling.

## DelPro™ fungerer med:

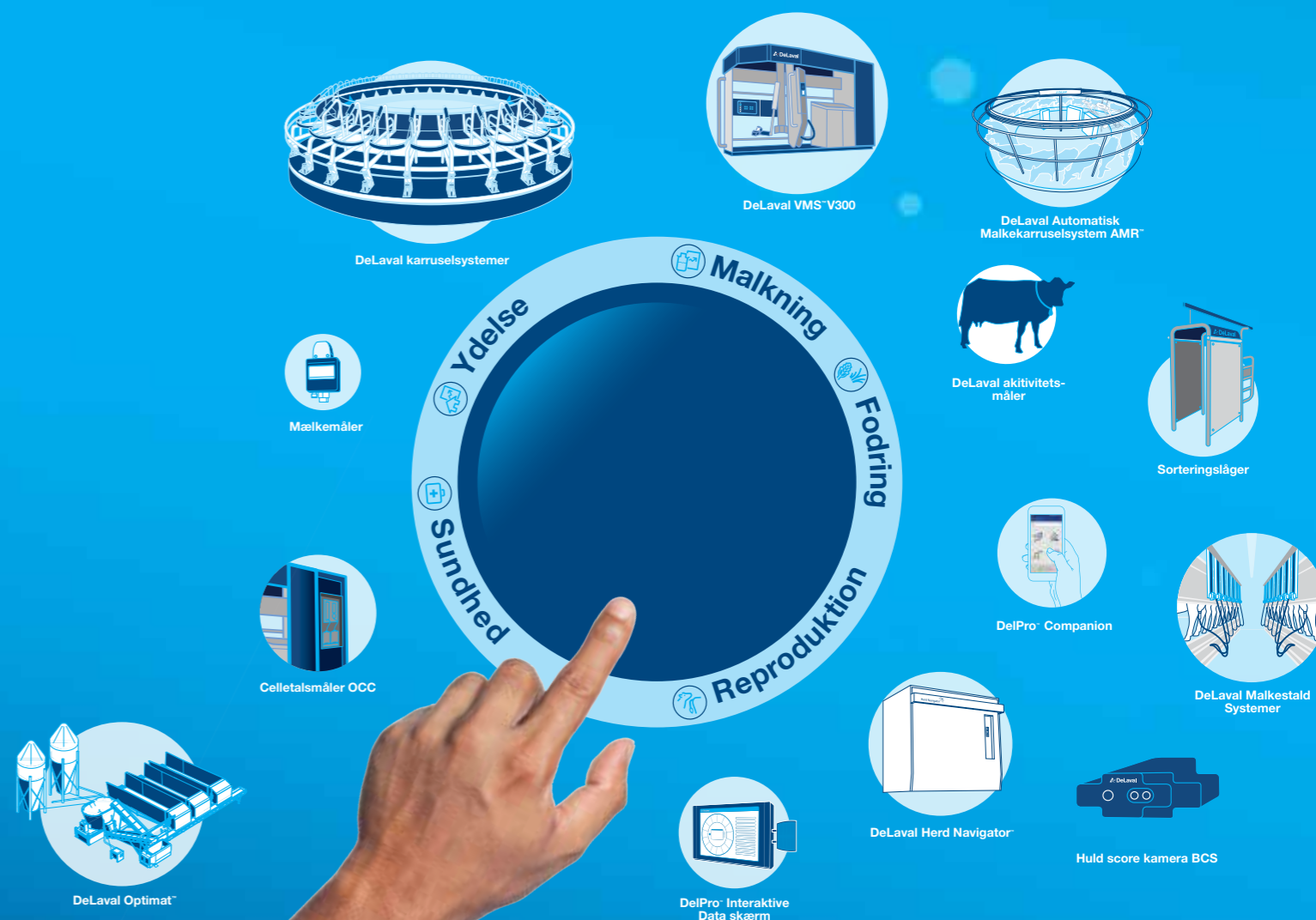

## Herd Navigator™ til VMS™ og malkestalde

En sund ko er en rentabel ko ...

Herd Navigator™ er et avanceret analysesystem, som identificerer hver malkeko, der har brug for særlig opmærksomhed og giver dig klar besked om, hvad du skal gøre. Tidlige og specifikke opmærksomhedsalarmer sikrer, at du hurtigt kan handle; forbedre produktions-effektiviteten, rentabiliteten, dyrevelfærd og fodersikkerheden.



Herd Navigator™ fungerer sammen med VMS™, sildebens- og parallelstalde. Det måler nøgletal for reproduktion, yversundhed og fodring. Det overvåger automatisk din besætning 365 dage om året. Det har allerede opnået imponerende resultater på gårde over hele verden med meget tilfredse kunder.

### Reproduktion

Det er vanskeligst at opdage brunst hos højtydende køer - og det er dem, du helst vil have. Herd Navigator opnår brunstregistreringsprocenter på mindst 95%. Det opdager også stille brunst, drægtighed, abort, cyster og forlænget anostrus. Herd Navigator ændrer arbejdsbelastningen - hvor kontrol af 300 køer for brunst plejede at tage mere end en time hver dag, tager det nu kun 10 minutter.

### Påvisning af mastitis

Herd Navigator opdager mastitis op til tre dage før, der er nogen synlige fysiske tegn. Det registrerer nøjagtigt 80% af køer, der har mastitis i et tidligt stadie, så du straks kan starte med at behandle.

### Påvisning af ketose

Herd Navigator diagnosticerer 50% flere tilfælde af klinisk og subklinisk ketose, end der normalt registreres. Du kan dermed handle hurtigt for at forhindre tab i din mælkeproduktion og reducere dyrlægeomkostninger.

### Sådan fungerer Herd Navigator™

Mens dine køer malkes, tager systemet mælkeprøver fra forskellige malkepladser og sender dem enkeltvis til analyseinstrumentet. Systemet vælger automatisk via en avanceret biologisk model hvilke køer, der skal udtages prøver på, fra hvilken malkning og for hvilke parametre. Resultaterne af mælkeanalyserne behandles derefter i den biologiske model og vises i dit besætningsstyringssystem. Det sikrer, at køer, der har brug for særlig opmærksomhed, bliver opdaget tidligt og giver forslag til handling, du skal foretage på baggrund af dataene.

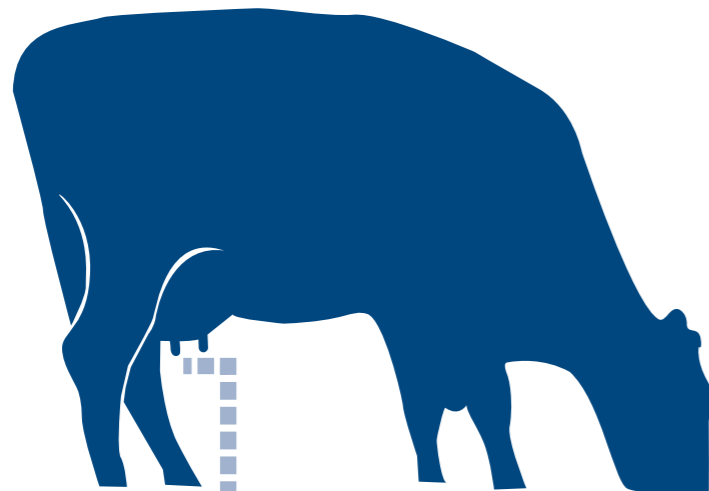

Intelligent mælkeprøve-udtagning station

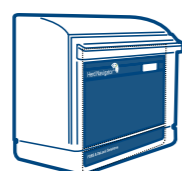

Analyse-enhed



Tydelig handlingsplan for effektiv management

## DeLaval aktivitetsmålersystem

Hjælper med at reducere reproduktionsomkostninger

DeLaval aktivitetsmålingssystem overvåger koens aktivitet og registrerer selv svage brunsttegn.

De fleste mælkeproducenter er klar over hvilke fordele forbedret reproduktion giver. De fleste ved også, at køer viser klare tegn på øget aktivitet i forbindelse med brunst. DeLaval aktivitetsmålersystem overvåger hver enkelt kos aktivitet og reproduktionsstatus. Aktivitetsmåleren, der monteres i halsbåndet, indsamler og sender aktivitetsdata for hver ko. Når dyrenes aktivitet måles kontinuerligt, kan man finde ud af, hvornår et dyr er i brunst. Aktivitetsmåleren er et vigtigt redskab for bedre "timing" af insemineringstidspunktet. Ved at reducere kælvningsintervallet i besætningen, vil mælkeydelsen øges som følge af flere køer i laktation.

### Altid opdateret information

Aktivitetsmåling er baseret på et unikt radiosendersystem, der overfører nye data hvert 15. minut, dag og nat, uanset hvor koen befinder sig i stalden. Hver ny dataoverføring indeholder data, der dækker en rullende 24 timers periode. Det sikrer, at ingen data går tabt, selv om en overføring skulle udeblive.

Aktivitetsmålersystemet overvåger også lav aktivitet og kan give besked, hvis en ko bevæger sig mindre end normalt. Lav aktivitet kan være tegn på sygdom. Tidlig udpegning gør det muligt at handle hurtigt: at inseminere i tide eller at begrænse faldet i mælkeproduktionen.

Aktivitetsmåleren sender data 4 gange i timen, og hver gang koen passerer en ID-antenne i stalden.



Antennen modtager data fra aktivitetsmålerne.

Alarmer ved høj aktivitet kan sendes til malkepladsens betjeningsenhed for kontrol af koen ved næste malkning.

Dataene omsættes til grafer og lister i DelPro™ Farm Manager.



Systemcontrolleren gemmer og beregner dataene for at identificere de køer, der er i brunst.

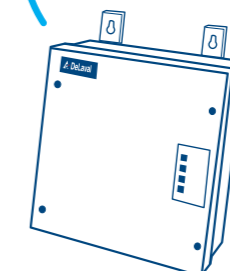

Modtageren får data fra antennen og overfører dem til systemcontrolleren.

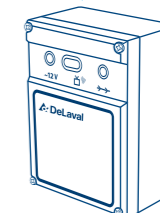

DeLaval aktivitetsmåler



Aktivitetsmålersystemet bruger antenner til at kommunikere mellem aktivitetsmåleren og driftstyringssystemet DelPro™



## DeLaval body condition scoring BCS (huldmåling)

Daglig, præcis og automatisk huldmåling af dine køer hjælper dig med forbedre sundhed, reproduktion, mælkeydelse og optimere fodring

Huldmåling anvendes ofte som et kritisk mål for, hvor effektiv fodringen er på en gård. Det skal derfor udføres præcist og på bestemte tidspunkter i laktationscyklussen. Hvis du kender dine køers huld, kan du planlægge fodringen for at sikre, at køerne har tilstrækkelige kropsfedtreserver, som fremmer mælkeproduktion, reproduktionseffektivitet og levetid.

### Hvordan blev huldvurdering udført tidligere?

Tidligere blev huldvurdering udført ved at se og føle på koen. Det kan give unøjagtigheder, især hvis der er mange dyr. Huldvurdering er mere præcis end vejning. Kropsvægten varierer meget alt efter foder- og vandindtag, om koen har haft afføring eller lige er blevet malket.

### Nu er der en ny metode til at huldvurdere

DeLaval's BCS-system til at huldmåle gør op med gætterier og unøjagtigheder ved at se og føle på koen. Det måler automatisk koens huldvurdering i besætningen dagligt, mens den bevæger sig i stalden.

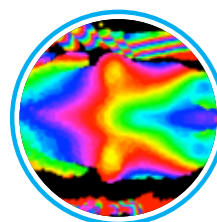

3D overblik fra BCS kameraet



### BCS systemet er en revolution inden for huldvurdering

BCS-kameraet er monteret på en DeLaval selektionslåge eller et automatisk malkesystem VMS. Det tager et 3D-billede af koens nedre rygparti, når den går under kameraet. Billedet analyseres herefter med den unikke DeLaval BCS-software for at fastlægge mængden af fedt, der dækker lænden, haleroden, hofteben, sædeben og korte ribben. Med BCS-systemet kan man nøjagtigt beregne koens huld.

### Styret af DelPro

Koens målinger sendes til DelPro Farm Manager, hvor de logføres og kan vises når som helst på din staldcomputer. Individuelle, gruppevise og besætningsoplysninger vises i brugervenlige grafer. Du kan også indstille DelPro Farm Manager til at sende en meddelelse, hvis observationerne for en ko ligger under et bestemt niveau. Det gør BCS ideelt til landmænd, der styrer besætningen efter afvigelser.

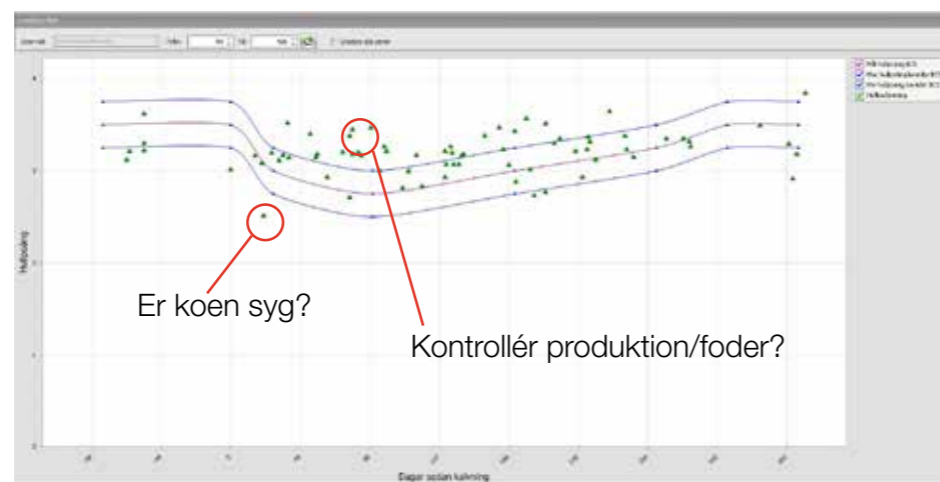

Du kan når som helst se en oversigt over besætningens tilstand i DelPro

“ Køerne skal afgødes i det huld, de skal kælte i. Så 65 dage før forventet goldning bliver for tynde køer sat lidt op i kraftfoder, mens de fede køer får reduceret kraftfodermængden i robotten. Huldkameraet er en kæmpe hjælp hver dag - det medvirker til sundere og mere produktive køer. ”

Christian Petersen, Debelgaard I/S

## DeLaval overvågningskamera FMC-IP1

Med vores IP-kamera kan du holde øje med det vigtigste fra enhver smart-phone eller computer: førstegangskælvende og nyfødte, foderautomater og malkemaskiner. FMC-IP1 er specialkonstrueret til at tåle snavs og fugt i stalde, men også udendørsvejret. Kameraet giver professionel overvågning i fuld HD-kvalitet. Det er nemt at installere, du kan begynde med et eller to kameraer og tilslutte flere, hvis du får brug for det. Selv med natbelysning får du et godt sort/hvidt billede.



Gode og klare billeder både om dagen og om natten



Vær der – uanset hvor du er



- Fremstillet til staldmiljø – beskyttelse IP66
- Plug and play installation
- Wi-Fi/IP fleksibilitet – tilføj så mange kameraer du har brug for
- HD kvalitet – giver detaljeret overvågning
- Fri online visning – fra enhver computer eller smartphone
- Bevægelsessensor og optagefunktion
- Natbelysning og lyd



## DeLaval smart selektionslåge SSG

En velfungerende stald er afgørende for succesen med DeLaval frivillige malkesystem. Køer skal have mulighed for at blive malket regelmæssigt på alle tider af døgnet, mens de samtidig har god adgang til foder- og hvileplads.

### Enkel og fleksibel

DeLaval smart selektionslåge SSG er en yderst rentabel investering og den perfekte ledsager til DeLaval VMS™ og dine køer. Vælg køer på forhånd, så det fx kun er dem med malketilladelse, der må komme ind i DeLaval VMS™; giv alle køer fri adgang til foderområdet; identificér specielle køer der skal have adgang til deres eget foderområde; regulér adgang til uendørsgræsning med mere.

Køer lærer hurtigt at bruge DeLaval SSG. Den bliver en del af deres naturlige rutine og vil spare dig for mange timer med at hente køer. Køer kan få adgang til malkning, fodring eller hvileområder i stalden på det

rigtige tidspunkt. DeLaval SSG kan give flere malkninger pr. ko pr. dag med mere regelmæssige malkningsintervaller - der giver højere mælkeproduktion og bedre sundhed blandt køerne.

### Indbygget kotrafik kontrol

Brug DeLaval SSG til at styre din kotrafik i realtid fra DeLaval VMS™ management software. Nyd den suveræne fleksibilitet og kontrol ved at lave regler, der får systemet til at fungere, som du ønsker det. De generede rapporter giver dig værdifuld information om koadfærd i stalden, der hjælper dig med at træffe beslutninger.

## Automatisk malkning

Det drejer sig ikke om teknologi. Det drejer sig om mælkeproduktion, og det drejer sig om dig.

DeLaval tilbyder en helhedsløsning - med dig i centrum. Målet er mere mælk af bedre kvalitet fra sundere køer, samtidig med at skabe en bedre arbejdsplads for dine ansatte, dine køer, dig og din familie.



# DELAVAL VMS™ V300

DeLaval VMS™ V300 handler om at gøre mælkeproduktionen mere personlig. Mere præcis. Mere rentabel.

Det er et system, der gør det muligt for os at behandle hver gård, hver landmand, hver ko og endda hver patte – individuelt – og tilpasse processen for at imødekomme hver enkelt persons behov for at skabe et bedre sted at være for medarbejdere, køer, dig og din familie.

DeLaval VMS™ V300 udnytter og anvender teknologier, der ikke tidligere var tilgængelige, for at gøre ting, der aldrig før har været muligt i en mælkeproduktion.

Mere end  
**3500 kg**  
mælk om dagen

**10%**  
Højere kapacitet\*

Pattespray  
**99%**  
dæknings-  
grad\*

Op til  
**50%**  
hurtigere  
påsetnings-  
tid\*

**99,8%**  
Vellykket  
påætning\*



## DeLaval DelPro™

Vores mest avancerede malkesystem kræver den mest effektive Farm Management software.



## DeLaval InControl™

En problemfri brugeroplevelse, der holder dig tilsluttet dit system, uanset hvor du er.



## DeLaval PureFlow™

Den ultimative patteforberedelse sker ved hjælp af en separat kop for at optimere mælke kvaliteten.



## DeLaval InSight™

Vores mest avancerede kamera- og softwarekombination giver den hurtigste og mest skånsomme malkeproces.



## DeLaval Advisory

Kom i gang på den bedste måde med rådgivning og fortsat hjælp, når du har brug for det.



## DeLaval InService™ All-Inclusive

Med en InService™ All-Inclusive-aftale kan du være sikker på, at alle dele af dit system lige fra forebyggende service, vakuuminstillinger, rengøringsmidler, rengøring, pattespray, mælkefilter og pattegummi passer og er godkendt til systemet for at levere mere mælk af bedre kvalitet.

# DE VIGTIGSTE NYE EGENSKABER MED VMS™ V300

DeLaval VMS™ V300 udnytter og bruger teknologier som ikke tidligere har været tilgængelige. Det bruger vi for at gøre ting, der aldrig før har været muligt i en mælkeproduktion.

## DeLaval InSight™



Når du ser en DeLaval VMS™ V300 i drift, er der to ting, der straks slår dig. Hvor rolige køerne er, og hvor forsigtigt og smidigt robotarmene gennemfører de gentagne opgaver med at rengøre, forberede, behandle, påsætte og spraye.

Den vigtigste teknologi, der gør det muligt, er DeLaval InSight™.

Hvad, du ser, er en smidig, hurtigere og mere præcis arm, end vi nogensinde har udviklet. En arm, der gør påsætning, forberedelse, malkning, pattespray og rengøring meget hurtigere, mere præcist og mere effektivt. Det forbedrer præstationerne mellem det mest avancerede påsætningssystem, hardware og software, der nogensinde er set i et malkemiljø.

## DeLaval InControl™



DeLaval InControl™ er en app, der gør det nemmere at kontrollere og overvåge din DeLaval VMS™ V300. Det giver dig også enkle visuelle rapporter, analyser og informationer, der hjælper dig med at træffe bedre beslutninger. Du kan få information om en enkelt kos ydelser, se statistik eller ændre dit systems indstillinger med DeLaval InControl™.

Det bedste af det hele er, at du får alle disse funktionaliteter, lige hvor du vil have det. Ved hjælp af enten touchskærmen eller en mobil enhed kan du altid se din VMS V300, kontrollere dens drift, følge de daglige rutiner, opdatere individuelle kodata eller dele informationer med dit personale.

## DeLaval PureFlow™

Hvis du leder efter den allerbedste malkeproces, så er DeLaval VMS™ V300 det rette valg - den hedder trods alt "Malkning" til mellemnavn.

Det hele starter med forberedelse. DeLaval PureFlow™ rengør ikke bare yveret; det forbereder det. Ved hjælp af den eksklusive transparente kop, der gør det muligt at se den i aktion, bliver hver patte individuelt rengjort og stimuleret for at forbedre malkningen og produktiviteten.

Det bliver en optimal forberedelse, som også inkluderer formalkning. Formælken udskilles og kasseres med et separat slangesystem for ikke at forurene resten af mælken. Der kan også tilføjes sæbe til forvask.

Når malkningen er afsluttet, bliver DeLaval PureFlow™-koppen skyllet og rengjort som en del af den omfattende rengøringsrutine, som VMS V300 automatisk udfører.



# Få endnu mere ud af dit frivillige malkesystem med DeLaval.



## Staldplanlægning

Kotrafik er en væsentlig del af et rentabelt frivilligt malkesystem. Vores team af erfarne og uddannede eksperter hjælper dig med at skræddersy en løsning til dine behov.



## Smart selection låge SSG

Uanset om du driver et græsaseret system, en stald eller en blanding af de to, vil du optimere foderadgangen og reducere tiden til at hente køer ved at tilføje en DeLaval SSG.



## Dobbeltfilter

Ved rengøring går mælken automatisk over til et rent filter, og du får god tid til at udskifte det gamle.



## Mælkeseparation

Separerer råmælk, forurenede eller dårlig mælk med fx blod til 3 forskellige opsamlingsenheder og til afløb. Anbring den fx i malkerum eller i nærheden af kalve.



## DeLaval Herd Navigator™

Få en øjeblikkelig og nøjagtig analyse over hver ko for at forbedre din gårds rentabilitet, arbejds effektivitet og dyrevelfærd. Læs mere om Herd Navigator på side 10.



## DeLaval Aktivitetsmåler

Aktivitetmåling er en effektiv måde at finde brunst i din besætning. Hvis koens aktivitet mindskes, kan det være tegn på sygdom. Aktivitetsmåler kan bidrage til bedre dyresundhed, hvis du reagerer på de indikatorer, systemet giver.



## DeLaval OptiFeeding™

En regelmæssig og hyppig fordeling af foderrationer er vigtigt for at få succes med mælkeproduktion. Det er rentabelt at investere i automatiske fodersystemer til at optimere foderstyringen.



## DeLaval OptiDuo™

For at øge foderoptaget skal du ikke bare flytte foderet rundt - du skal holde det friskt og blande det. OptiDuo er en hel-automatiseret løsning.



## DeLaval Optimat™

Giver dig mulighed for automatisk at fodre dine køer mange gange om dagen, døgnet rundt, med minimal arbejdskraft.



## DeLaval Body Condition Score BCS-kamera

Huldvurdering er afgørende for at øge produktiviteten, fertiliteten og levetiden. BCS-kamera kan registrere koens huldscore ved hver malkning.



## DeLaval online celletalsmåler OCC

DeLaval OCC er unik til DeLaval VMS. Det er den eneste metode til nøjagtigt at tælle det præcise antal celler i en mælkeprøve og som fås til automatisk malkesystemer.



## DeLaval Clover™

Med sin kløverformede konkave vægge giver det unikke patenterede DeLaval Clover™ pattegummi dig optimal ydelse, avancerede massageegenskaber og skånsom malkning.



## Ventilation

Vores patenterede løsning er designet specielt til automatiserede malkesystemer. Den forbedrer kotrafikken og sikrer optimal luftskifte, så risikoen for varmestress minimeres.



## Forbrugsvarer

Vi har udviklet og testet et komplet udvalg af forbrugsvarer, for at din DeLaval VMS™ V300 yder optimalt.

## VMS™ V300 oversigt

Det driftssikre system med den unikke robotarm holder dig på forkant vedrørende dyrevelfærd og fødevarer sikkerhed og sikrer, at mælkeproduktion er en rentabel løsning.



### 1. Suveræn robotarm

Hurtig, fleksibel og pålidelig robotarm. Den tager hånd om hele malkeprocessen. Armen har stor rækkevidde, og derfor kan VMS malke køer med de fleste yverformer.

### 2. Brugervenlig pegeskærm

En brugervenlig pegeskærm er placeret tæt på yveret. Det meste kan styres fra pegeskærmen. Det gør, at du kan foretage justeringer samtidig med, at du observerer koen under malkning.

### 3. Ægte kirtelmalkning

Fire optiske ICAR-godkendte mælkeålere overvåger mælkeydelse, flowhastighed, tid, konduktivitet og blodindhold i mælk.

### 4. Skræddersyet, indbygget vaskesystem

VMS rengøring kan programmeres til at imødekomme særlige forhold på den enkelte gård.

### 5. God hygiejne

For at holde en god mælke kvalitet og minimere risikoen for smittespredning skylles patteskopperne indvendigt og udvendigt efter malkning af hver enkelt ko.

### 6. Gødningsplade

Integreret stænkskærm sikrer, at gødning automatisk ledes bort fra

malkeområdet. Pladen berører koen blidt uden nogen mekanisk tryk.

### 7. Let at rengøre

Den rustfrie foderkrybbe i stål er selvtømmende, så den er let at holde ren.

### 8. Formonteret, kompakt design

VMS består af færdigmonterede moduler, der giver en hurtig og nem installation. VMS tager ikke meget plads, så den vil passe i de fleste staldindretninger.

### 9. Åbent design

Let og sikker adgang til koen under malkning og mulighed for at påsætte patteskopper manuelt.

### 10. Automatisk rengøring af gulv

Programmerbar, automatisk gulvrengøring sikrer, at dine køer altid står på en ren overflade.

### 11. Justerbar staldboks

Den fleksible boks giver dig mulighed for at tilpasse bredden, så den passer til netop din besætning. Den justerbare staldboks giver mulighed for at justere mellem 3 positioner: lille (- 6 cm), standard (som den er) og stor (+ 6 cm). Det giver mere komfort til store dyr og bedre placering for de små dyr.

## Planlæg din VMS™ stald

Skifter du til et frivilligt malkesystem, kan du opnå nye niveauer af arbejdsbesparende effektivitet, pålidelighed, fleksibilitet, dyresundhed og mælkekvalitet. Du kan forvente bedre mælkeydelse fra besætningen, bedre trivsel og bedre besætningsstyring.

DeLaval leverer et komplet frivilligt malkesystem. Du kan stole på DeLaval som din systemleverandør af hele det frivillige malkesystem. DeLaval VMS betyder, at din samlede stalddesign integreres, herunder mælkekøling, fodring og alt stalddstyr. Du kan frit vælge hvilken kotrafikløsning, der passer dig bedst.



### Stalddoversigt af DeLaval frivilligt malkesystem VMS™

- |   |  |
|---|--|
| 1. VMS™ malkestation  | 7. Kotrafikstyring eller i det her tilfælde fri kotrafik |
| 2. DeLaval DelPro™ til VMS™ besætningsstyring                         | 8. Køling og varmegenvinding                             |
| 3. Fodring med grovfoder leveret af hængebane eller fodervogn         | 9. Gødningshåndtering                                    |
| 4. Fodring med kraftfoder i VMS eller foderstation placeret i stalden | 10. Båse   |
| 5. Feedhåndtering – Optimat™ fodersystem                              | 11. Klovsbad   |
| 6. Kalvefodring   | 12. Drikkebrug (forskellige placeringer)                 |
|   | 13. Ventilationssystemer                                 |

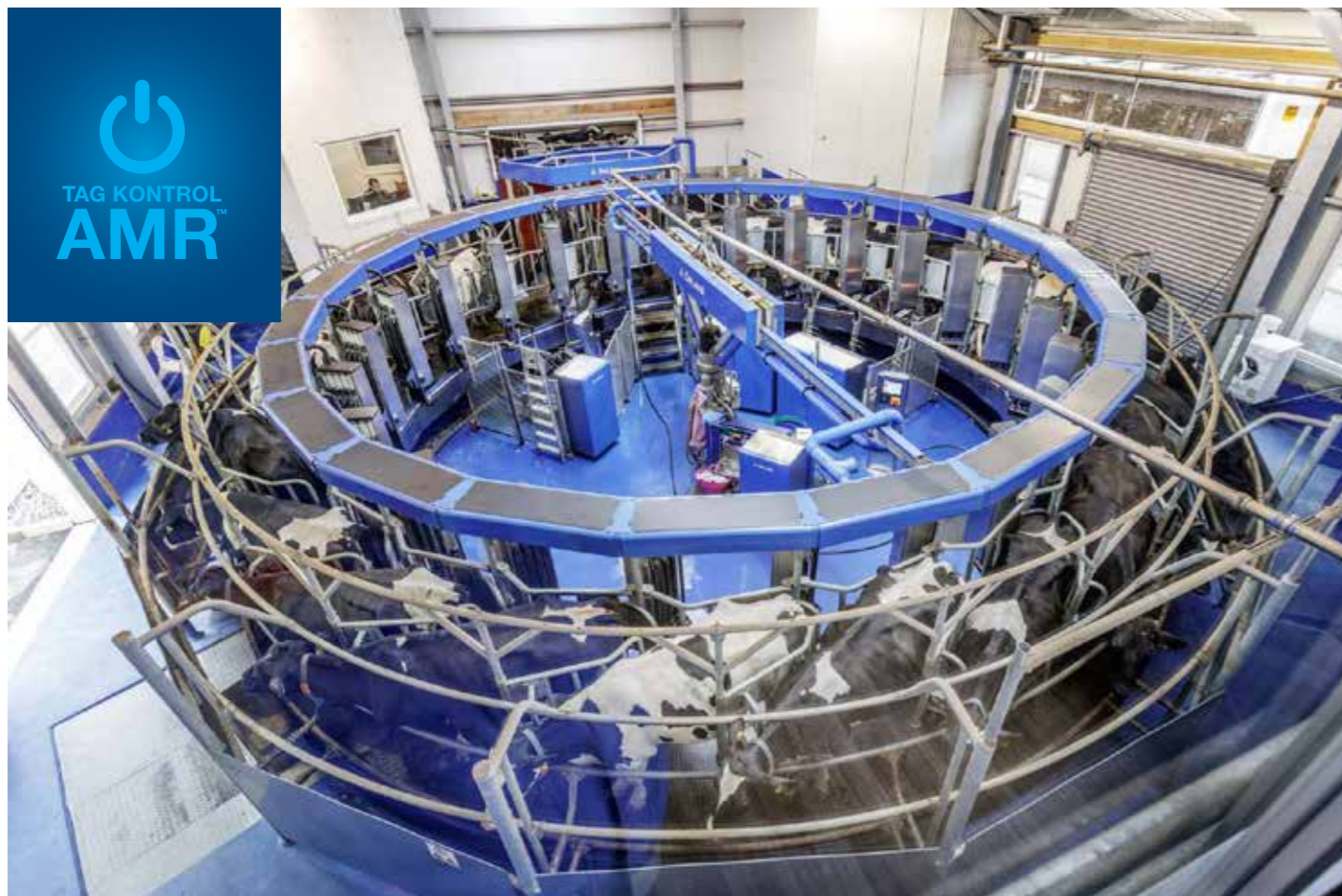

## DELAVAL AMR™

Et DeLaval AMR™-system drejer sig om dig, det drejer sig om at give dig maksimal kontrol over din mælkeproduktion.

Det betyder, at du får leveret et system, som giver dig mulighed for at:

- 🔌 have kontrol over hvornår og hvordan du arbejder
- 🔌 have kontrol over hvornår og hvordan dine medarbejdere arbejder
- 🔌 have kontrol over hvad og hvordan du fodrer
- 🔌 have kontrol over hvordan og hvor ofte du malker

DeLaval AMR™ har fem robotarme, der håndterer patteforberedelse med rengøring og formalkning, påsætter patteskopper og efterbehandler med pattespray.

AMR™ giver fleksibilitet til større gårde, som har brug for at malke køer flere gange pr. dag på en effektiv måde. Derudover hjælper den med at reducere behovet for ansatte til at arbejde med manuel malkning, og samtidig optimerer den styringen af hele gården. Som i alle malkesystemer fra DeLaval har du fuld kontrol over malkningen og din besætning med driftsstyringsprogrammet DelPro™ Farm Manager.

Med AMR får du tid til at have mere fokus på dyrevelfærd og arbejdsopgaver, som er værdifulde for din virksomhed.

**Kunne du tænke dig at se en AMR i funktion - kontakt da venligst din lokale sælger.**

**Forberedelse er så vigtig, at den kræver en separat kop:**

1. Vi bruger en separat forberedelseskop til at rengøre, stimulere og formalke
2. Vi bruger aldrig samme kop til god og dårlig mælk
3. Vi spiller aldrig god mælk til 'rengøringsformål'

**Patterne findes med det samme takket være DeLaval InSight™**

De fem robotarme er alle udstyret med det mest avancerede 3D kamera og den mest avancerede hardware- og softwarekombination, der nogensinde er set i et malkemiljø: DeLaval InSight™



### AMR™ – Fuld kontrol over yversundhed

DeLaval's Mastitis Detection Index (MDi) registrerer og beregner ved hver malkning for hver ko. Det udsender advarsler, længe inden der er synlige tegn på forhøjede celletal for at hjælpe dig med at kontrollere yverbetændelse.

### Arbejdsbesparende

Det bliver hele tiden sværere og dyrere at få pålidelige medarbejdere og beholde dem. AMR™ hjælper med at reducere behovet for personale.

## DeLaval malkestalde

Uanset om dit mål er at malke flere køer på mindre tid eller fokusere mere på malckerens sikkerhed og komfort, har DeLaval den rigtige malkestaldløsning og tilhørende udstyr til dig.

### Malkesystemer til parallelstalde

DeLavals parallelstalde har et ultra-funktionelt design, der kombinerer korte gåafstande og et højt sikkerhedsniveau for malckerne med komfortabel koplacering. Malkningen styres direkte bag koens bagben, så der er let og sikker adgang til yveret.

### Malkesystemer til sildebensstalde

Meget arbejds effektive malkestalde med en god nytteværdi. Den nyeste teknologi og komponenter i topkvalitet går hånd i hånd i en komplet, fuldintegreret malke løsning.

### Malkesystemer til karruselmalkestalde

Den højeste kapacitet i antal køer og mælke mængde pr. time kan opnås med karruselmalkestalde. Det er et meget effektivt system. Køerne er meget rolige, og malkerutinen er den samme for hver ko, hver dag.

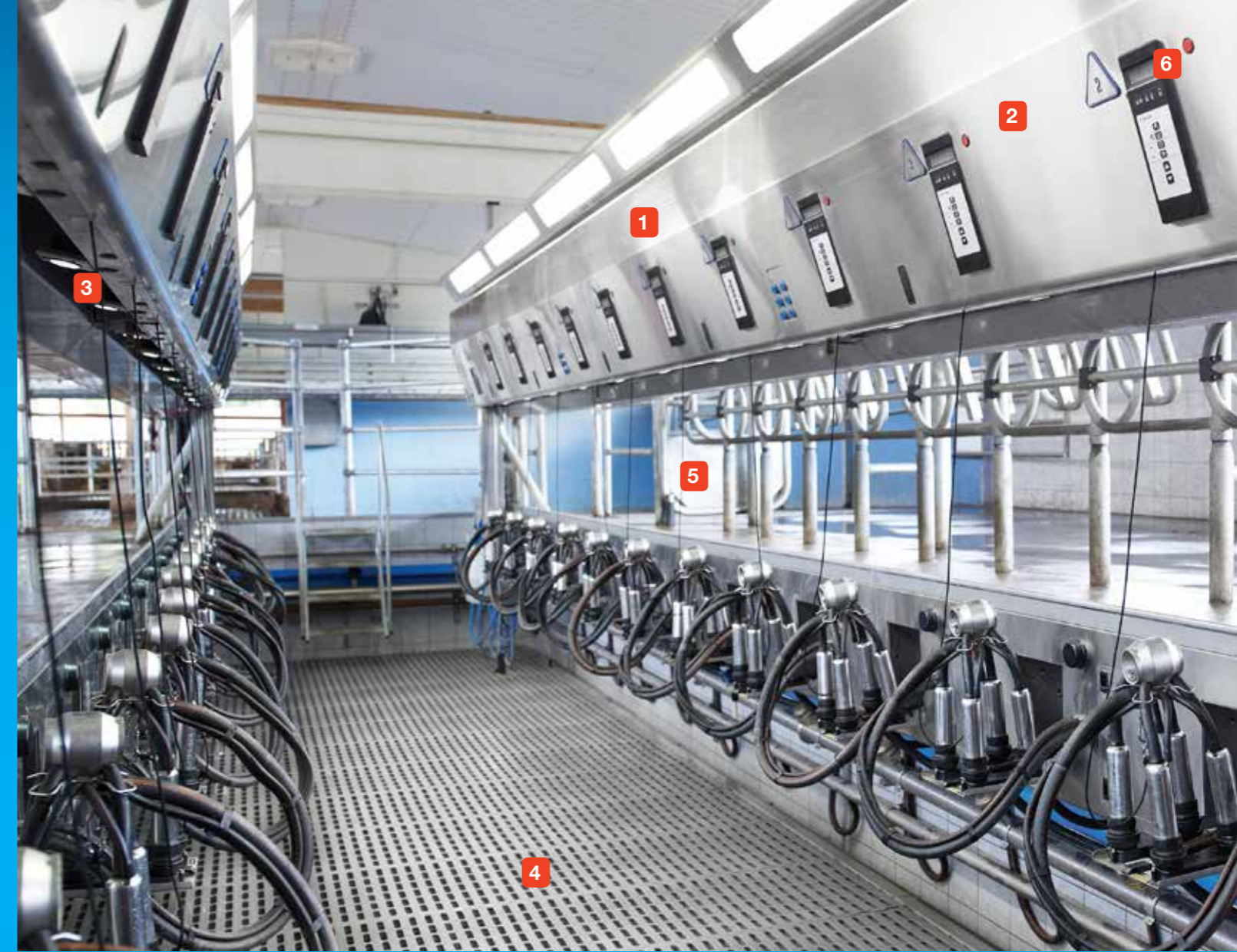

## Malkesystemer til parallelstalde

### Gennemløb - genvejen til rentabilitet

Hvis du vil opnå et jævnt koflow og hurtigt mælkeflow skal køerne føle sig afslappede i malkestalden.

Hos DeLaval hjælper vi dig med at opnå hurtigt gennemløb ved at sørge for, at kotrafikken foregår jævnt, at malkeudstyret fungerer optimalt, og at malkningen er hurtig og effektiv. På den måde kan du maksimere gennemløb og mælkeydelse, samtidig med at du minimerer omkostningerne pr. liter mælk.

#### Kovenligt og ultrafunktionelt design

DeLaval konceptet gør en reel forskel:

- Optimal bredde på indgangen til malkestalden
- Rummelig plads ved indgangen til den enkelte malkeplads
- Unikke front- og udgangslåger, der er åbne i bunden, er fremstillet i forhold til, hvordan køer bevæger sig for hurtigere ind- og udgang

Hver koplads er åben i den nederste ende, så køerne går ind i deres malkebåse i en naturlig stilling. De behøver ikke at løfte hovederne og kan frit bevæge hovederne op og ned, mens de bliver malket.

#### Vores parallelstalde har:

- Et komplet og hurtigt gennemløb til rentabel produktion
- Forskellige kapacitetsniveauer der passer til behovene på familielandbrug eller store bedrifter
- Forskellige automatiseringsniveauer til udvalgte dele af malkeprocessen
- Et bredt udvalg af muligheder for individuel tilpasning

▲ DeLaval parallel malkestald P2100 er en integreret malke løsning til at lette din dagligdag med:

1. Automatisk aftagning af malkesæt
2. Over- og kantkabinetter for integreret automatisering
3. Lyskabinetter og yverspotlamper
4. Justerbare gulve i malkegraven
5. Frasortingslåger tæt ved udgangen: for at separere køer der har brug for behandling eller for at ændre fodergrupper
6. DelPro™ Farm Manager

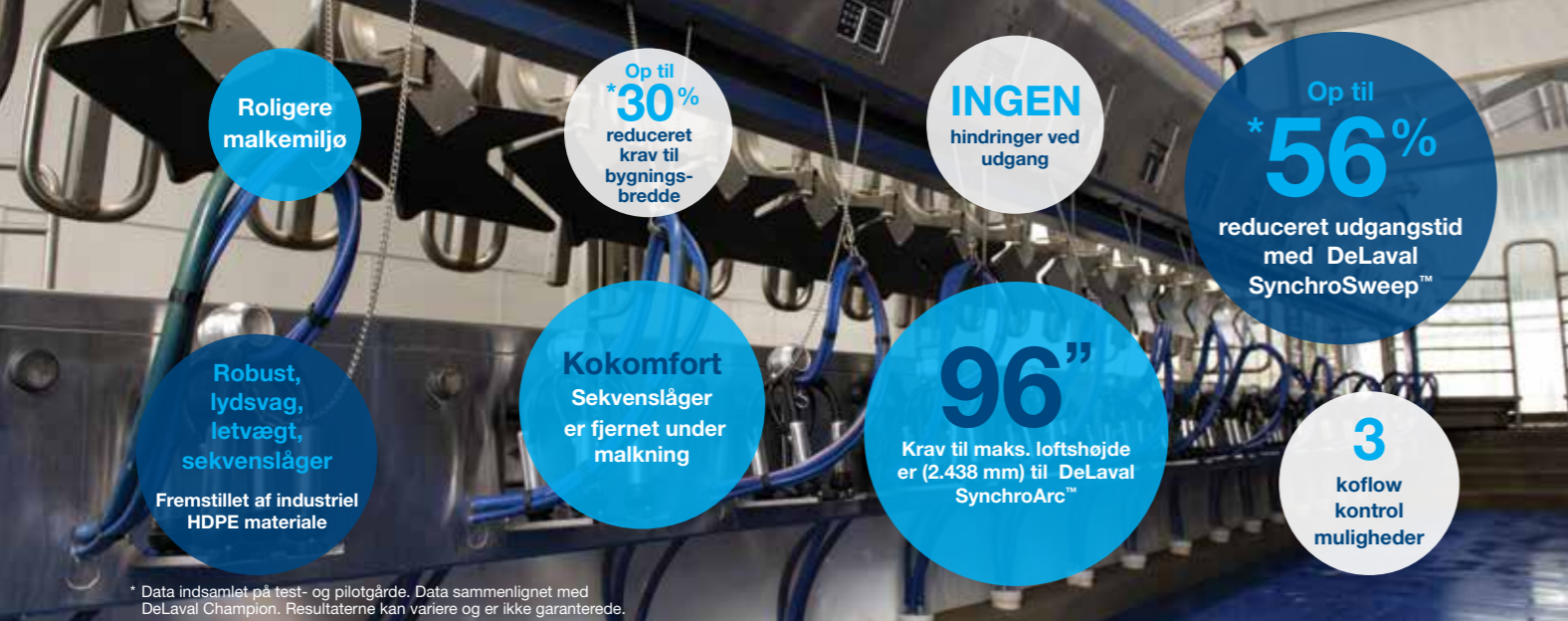

Roligere malkemiljø

Op til **30%** reduceret krav til bygningsbredde

**INGEN** hindringer ved udgang

Op til **\*56%** reduceret udgangstid med DeLaval SynchroSweep™

**3** koflow kontrol muligheder

**96"** Krav til maks. loftshøjde er (2.438 mm) til DeLaval SynchroArc™

**Kokomfort** Sekvenslåger er fjernet under malkning

**Robust, lydsvag, letvægt, sekvenslåger**

Fremstillet af industriel HDPE materiale

\* Data indsamlet på test- og pilotgårde. Data sammenlignet med DeLaval Champion. Resultaterne kan variere og er ikke garanterede.



## DeLaval parallelstald P500

P500 er designet til at levere en mere smidig malkeproces. Den hjælper dig med at gøre din mælkeproduktion sikrere, roligere, renere og et indbringende sted for medarbejdere, køer og dig.

## Hvorfor er DeLaval P500 bedre?

Uanset om du bygger en ny malkestald eller eftermonterer et nyt system i din eksisterende stald - DeLaval parallelstald P500 er fremstillet til at gøre mere på mindre plads. Det gør den til et oplagt valg til en høj produktion og højeffektive mælkeproduktioner.

### DeLaval SynchroArc™

DeLaval SynchroArc™ er så meget mere end front- og udgangslåger, der er åbne i bunden og ikke har nogen forhindringer. Den er designet til at øge effektiviteten ved malkningsrutiner med mindre pladskrav.

### DeLaval SynchroSweep™

DeLaval SynchroSweep indeholder uafhængige, kontrollerede, ophængte, ikke-overlappende sekvenslåger. Designet og processen skaber et roligere miljø, der forbedrer koflow og kokomfort.



### DeLaval SynchroControl™

DeLaval SynchroControl™ er hvor det hele samles - og det samles, hvor du malker. Med mere information, mere automation, flere funktioner og mere teknologi end nogensinde før, giver DeLaval SynchroControl™ dig det lige ved hånden.



## DeLaval parallelstald P2100

Et rentabelt malkesystem, der er designet til effektiv malkning og godt arbejdsmiljø.

### Strømlinet effektivitet

DeLaval P2100 giver dig fleksibilitet til at skræddersy en malkestald, der passer til dine behov: til din besætning, din stald og den måde du arbejder på. Selv nakkebommene kan du tilpasse til forskellige koracer og størrelser.

### Automatiseringsvalg

Du kan vælge de løsninger, der passer til dine behov og budget ud fra et bredt udvalg af automatiseringsløsninger. Glatte overflader - fra de valgfri overkabinetter i rustfrit stål, gravkantkabinetter, lyskabinetter til gravkanter - sikrer hurtig rengøring med de bevægelige dele sikkert skjult under skinnende kabinetter for at spare tid, arbejdskraft og omkostninger.

### Fleksibilitet

P2100 er designet til fleksibilitet og hurtig installation med dens robuste boltede konstruktion. Designet giver mulighed for at udvide eller tilføje komponenter, der ikke var inkluderet i den første installation.



1. Åben  
2. ComfortStart der hurtigt påsætter malkesæt (Læs om ComfortStart side 42)

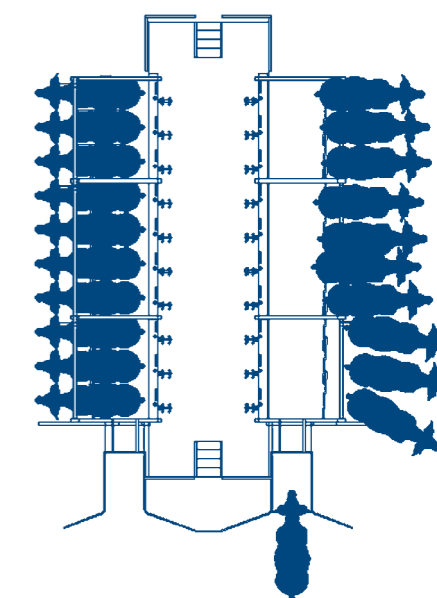

## Champion™ parallelstald

Højt gennemløb for 24/7 malkning. Maksimal kokomfort.

### Lodret åbning tillader hurtig genopfyldning

Champion™ parallelstald løfter frontlågen lodret for at frigøre køerne. Så snart køerne passerer under nakkebommen, kan bommen sænkes og genopfyldning kan straks begynde. Sekvenslåger er monteret på bommen. Når bommen går op, følger sekvenslågerne med dem, og køerne har en totalt åben platform at gå ud på. En meget komfortabel udgang, som er fremragende til meget store køer og drægtige køer.

### Specialisten i store besætninger

Da mange af de mælkeproduktioner, som kræver hurtige staldinstallationer, er store og drives i døgndrift, er Champion™ bygget til at holde til 24-timers drift syv dage om ugen. Rammerne til nakkebommen er fremstillet i galvaniseret stål og bagpladerne er fremstillet af holdbart, rustfrit stål. Fire og fem kosektioner er tilgængelige for at give mulighed for mange forskellige størrelser malkestald.

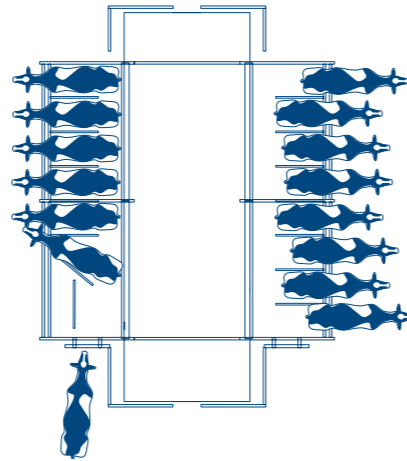

## DeLaval ICE stald

Hvis du vil malke rolige køer i en komfortabel malkeproces, kan denne stald være den rigtige for dig.

DeLaval ICE sikrer en enkel og effektiv malkerutine med støt gennemløb.

Staldene er specifikt til parallel-malkning på små til mellemstore gårde. Det traditionelle design med standardudgang giver fremragende pladsudnyttelse, hvilket gør det til en meget økonomisk løsning i forbindelse med renovering eller nye bygninger. Gennemløbet passer godt sammen med en front exit malkestald op til 2x14. Det er også muligt at tilføje foder-krybber som ekstraudstyr.

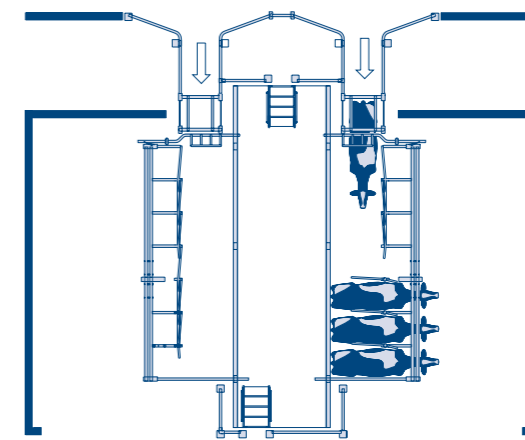



## DeLaval sildebensstald HDHB

Den robuste malkestald med optimal komfort for køer og malkere.

DeLaval sildebensstald HDHB forbedrer produktiviteten ved at optimere kosition og malkernes komfort. Den kompromisløse malkestald kan håndtere mange køer med minimal vedligeholdelse.

DeLaval sildebensstald HDHB giver dig fleksibilitet til at skræddersy en malkestald til netop dine specielle behov. Du kan vælge alt fra materialetyper, staldplads og kabinetter til automationsniveau; fra stand-alone malkepladser til fuld besætningsstyrings-forbindelse.

### Nogle af de vigtigste valg i det modulopbyggede system:

- Stærk automatiseret aftagerarm for at afhjælpe 20% af løftearbejdet
- Det automatiseringsniveau du ønsker - med fuldt tilslutningsklar besætningsstyring eller ganske enkelt hurtig og effektiv malkning
- Robust og hurtig All-Exit – med sving eller lodret åbning af brystbom
- To-vejs indeksering
- Båsestørrelse, der passer til dine køer og din stald – 762 eller 1067 mm
- Brystbom stil/båsedefinition
- Gravkantkabinetter
- Bagbøjler i rustfrit eller varmgalvaniseret stål



Lodret løft All-Exit i denne smalle malkestald

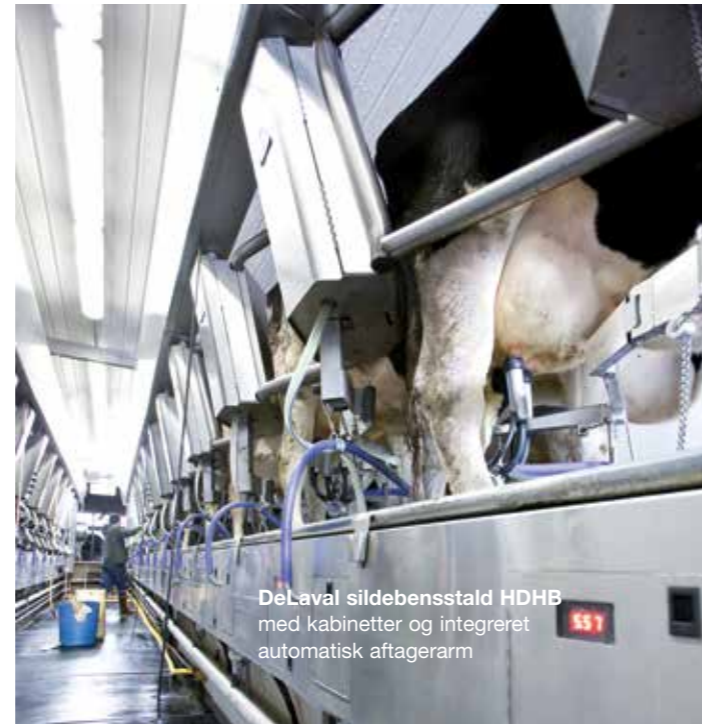

DeLaval sildebensstald HDHB med kabinetter og integreret automatisk aftagerarm

## DeLaval sildebensstald HB30/HB50

Fremragende malke-position, højere gennemløb

### Komfort

- Koen skal kun vende sig meget lidt for at komme i den rigtige position. Det betyder, at gruppen kommer hurtigt på plads.
- Justerbar brystbom der giver den bedste pasform til din besætning (manuel eller trykløststyret funktion).
- En vinklet bagbom med forskudte rør får koen til at føle sig komfortabel, mindsker slip og letter malkning.
- Mindre skub takket være den vinklede position.
- Støtte til malkesættet sørger for perfekt placering hvilket minimerer risikoen for slip og mastitis.

### Komfort for malkeren

- Comfort-Start er en funktion, som giver malkeren mulighed for at starte malkning ved at løfte malkesættet uden at trykke på nogle knapper (ekstra udstyr)
- Den ophængte rørramme uden stolper giver fremragende yveradgang og øger malkernes sikkerhed væsentligt.

- Den vinklede bagbom gør, at køerne står tæt på malkeren.
- Der er placeret en anti-sparkbøjle mellem bagbenene, som minimerer risikoen for, at malkeren bliver sparket.
- Stænkærme beskytter malkeren og udstyr fra urin og gødning (ekstra udstyr)

### Optimalt flow

- Svingbar, vakuumbestyret indgangslåge der åbner helt og giver hurtig indgang
- Svingbar udgangslåge, der er manuel eller vakuumbestyret, gør at køerne hurtigt forlader stalden.
- ID system som giver hurtig og pålidelig koidentificering (ekstra udstyr).
- Opsamlingsplads med kodriver giver hurtigere malkning (ekstra udstyr)
- Front Exit som giver hurtigere kogennemgang (ekstra udstyr)

“ Jeg valgte DeLaval sildebensstald HB50, fordi malkestalden ikke er så lang, så det er lettere for en mand at malke alene. Båsenes bredde gør det også lettere for mine køer at komme ind og ud. De går også hurtigere ind, når de ved, at de får kraftfoder under malkningen. En anden grund er, at jeg kan malke køerne bagfra i stedet for fra siden. Deruover har jeg et godt samarbejde med DeLaval. Min DeLaval forhandler er tæt på og yder god og pålidelig service. ”

Pieter Smid, Løgstør.

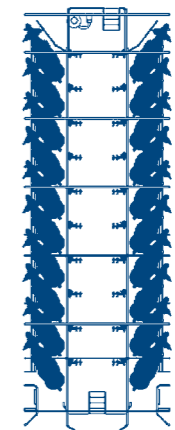

# DeLaval MidiLine™ ML2100 og ML3100

## Swing-over – højt gennemløb, lav investering

### Smart investering

- Reducerer arbejdsomkostninger: en person kan malke flere køer
- Færre malkepladser betyder lavere vedligeholdelsesomkostninger
- Sænker vand- og energiomkostninger
- Opgraderbart system

DeLaval MidiLine™ er det ultimative malkesystem med lavt input og højt gennemløb, der hjælper dig med anvende din tid og ressourcer på en yderst effektiv måde.

Malkesættene er anbragt midt i malkegraven og svinger over, så de kan betjene begge sider af stalden. Det giver en meget høj malkesæt-effektivitet sammenlignet med systemer, der har et malkesæt pr. malkeplads: DeLaval MidiLine™ malkesystem kan opnå en staldkapacitet, der kan sammenlignes med et system, der næsten er dobbelt så stort med betydeligt mindre kapital.

### Mere ledelse - flere køer

Mange mælkeproducenter øger størrelsen på deres besætninger. Andre ønsker bare at begrænse malketiden. Uanset hvilke behov du har, kan DeLaval MidiLine™ - med det store udvalg af farm management muligheder - hjælpe dig med at få udrettet mere på kortere tid.

Du kan vælge det automatiseringsniveau, der passer dig. I takt med at besætningen vokser, kan du øge niveauet trin for trin: fra automatiseret aftagning af malkesæt til fuld integrering med DeLaval DelPro™ Farm Manager.

### Nemt at anvende

Svingarmen er udviklet til at fremme gennemløb og gøre livet lettere for dig og dine medhjælpere. Du kan forbedre komfort og ergonomi på arbejdspladsen ved at kombinere svingarmen med vores letvægts-malkesæt Harmony. Hver arm har sin egen kontrollampe, så du kan se malkestatus eller alarmer, uanset hvor du er i malkestalden.

### Let at vedligeholde

Svingarmens design sikrer hurtig og nem vedligeholdelse. Du kan udføre rutinemæssige vedligeholdelsesopgaver og udskifte sliddele på få minutter.

### Investér med ro i sindet

Et integreret system fra én leverandør: det er fordelene ved at investere i et DeLaval malkesystem. Uanset om det er et spørgsmål om malkning, fodring, sortering eller inseminering vil de forskellige enheder tale sammen. Og arbejde sammen. Både hardware og software. Fra dag ét.

Med DeLaval får du også uovertruffen støtte. Takket være et globalt netværk af repræsentanter og forhandlere er der altid en uddannet og certificeret servicetekniker kun et telefonopkald væk.



MidiLine ML3100  
Heavyduty arm



MidiLine ML2100

## Tilføj værdi med automatisering

Med DeLaval MidiLine™ malkesystem kan du tilføje automatisering efter behov, og når det passer dig

- DeLaval ID-system automatiserer koidentifikation, indsamler data og registrerer handlinger
- Mælkemåling giver en præcis registrering af ydelsen til individuel kostyring
- Fraseparationslåger identificerer og sorterer køer baseret på beslutninger i management programmet
- Automatisk huldmåling fra DeLaval body condition scoring BCS opdager ukorrekt foderbalance
- Automatiseret fodring reducerer arbejdskraft og optimerer foderudnyttelse
- Aktivitetsmåling giver mulighed for automatiseret brunstregistrering 24/7
- DeLaval DelPro™ Farm Manager giver det nødvendige overblik til at træffe beslutninger om den daglige ledelse

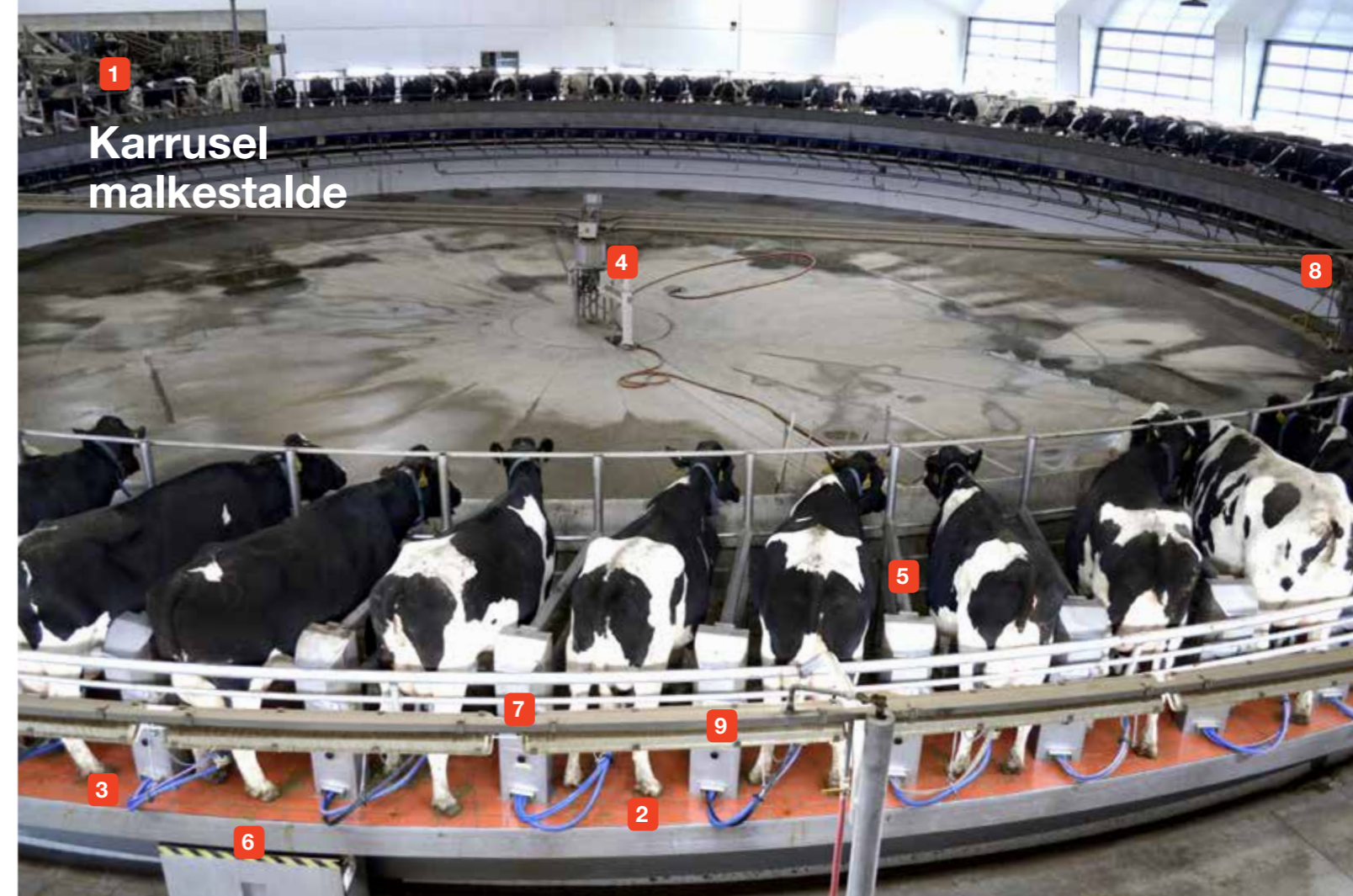

## Karrusel malkestalde

Karrusel malkestalde er et af de mest effektive malkesystemer. Karruselplatformen fører køerne til malkeren i en rolig, komfortabel og jævn rutine. Hermed kan malkeren fokusere på de vigtigste malkeopgaver. Resultatet er et malkesystem, der giver dig mulighed for at realisere det fulde ydelsespotentiale i din besætning på mindre tid og med mindre arbejdskraft.

### Fordele ved at malke i karrusel

- Køer har meget kort gåafstand ind i malkebåsen.
- Køer bringes til malker. Der er ingen spildtid med at gå fra ko til ko.
- Platformen kører kontinuerligt med en konstant hastighed og styrer malkerens arbejdstempo.
- Gruppens størrelse er ikke vigtig. Det er ikke noget problem med ekstra køer eller små opfyldninger.
- Hver ko har sin egen bås. Båsen ser ens ud ved hver malkning. Koen påvirkes ikke af bevægelser og forstyrrelser forårsaget af en ko i en tilstødende bås.
- Nye køer lærer meget let, hvad de skal gøre ved at følge koen foran på platformen.
- I karruselmalkestalde er kotrafikstyring meget nemt med enkeltindgangs- og udgangsbaner. Den enkelte udgangsbane gør sortering til et behandlingsområde meget enkel.

### ▲ DeLaval parallelkarrusel PR3100 HD

**1. Den magiske trekant**  
Indgang i 1,5 gange koens brædde, lavprofilbøjle (1 meter), vinklet bås og udgangsbøjle giver mulighed for flere køer pr. time.

**2. Indad hældende dæk**  
Afløb indvendigt eller udvendigt giver renere platform.

**3. Gulv med valgmuligheder**  
Beton, stål eller beton + gummi

**4. Svirvel**  
Kraftig drejemekanisme i centrum anvendes til at overføre mælk, vakuum, strøm/signaler, trykluft og vand til og fra platformen.

**5. Bås til hver ko**  
Rustfrit stål.

**6. Eksterne drivenheder**  
Lette at vedligeholde og servicere med lavt energiforbrug.

**7. Bagbøjle**  
Med 3 rør der forbedrer sikkerheden.

**8. Udskiller**  
Med trombone, afløbsventil, mælkepumpe og afbalanceringsstanke. (Det medvirker til høj produktion og er nemt at rengøre).

**9. Lysskinne**  
God belysning forbedrer malkerens komfort og effektivitet. Ved at montere arbejdslys langs hele platformen, kan lyset rettes hen, hvor malkeren har brug for det.

### DeLaval har 2 typer karruselmalkesystemer: parallelkarrusel PR og sildebenskarrusel HBR

Med en parallelkarrusel vender køerne indad og malkeren står på ydersiden af platformen. I en sildebenskarrusel vender køerne ud og malkeren står på indersiden af platformen.

### Planlæg for at få succes

Det er vigtigt at have det rigtige staldlayout og platformstørrelse, venteområde og returgang. DeLaval har den rigtige ekspertise og erfaring der skal til for at hjælpe dig med at finde den rigtige løsning, der passer til din specielle situation.

## DeLaval parallelkarrusel PR3100HD

PR3100HD kombinerer unik teknik med kokomfort og effektivitet for malkeren. Den er udviklet til malkning med høj kapacitet.

### Høj malkeydelse

På store bedrifter, hvor der malkes døgnet rundt, syv dage om ugen har PR3100HD gang på gang vist sin kapacitet over hele verden. Nøglen til PR3100HD's succes er, at den kombinerer den højeste kapacitet med driftssikkerhed. Da vi ikke går på kompromis på nogen af disse områder, behøver du ikke at gå på kompromis med hensyn til produktivitet.

### Høj kapacitet

PR3100HD opnår maksimalt gennemløb ved at gøre malke rutinen lettere for både koen og malkeren. Indgangen er 1,5 ko bred, hvilket gør det trygt for køerne at nærme sig. Malkepladser med en vinkel på 15° og lavprofilkabinetter er med til en hurtig indgang, hvorved der opnås høje gennemløb. Udgangsbøjlen gør det let for køerne at gå ud. Karrusellens konstante hastighed fører køerne til malkeren og lader ham/hende fokusere på de vigtigste arbejdsfunktioner, hvilket øger malkeeffektivitet og gør, at han/hun kan præstere mere på kortere tid.

PR3100HD er særdeles arbejds effektiv med faste placeringer for yverforberedelse, påsætning af malkesæt og efterdyp. Malkemiljøet er moderne, professionelt og komfortabelt for malkeren.

### Driftssikkerhed 24/7

DeLaval PR3100HD er designet til driftssikkerhed og holdbarhed. Et unikt sporsystem får platformen til at rotere om sit eget centrum. Det minimerer sliddet på den centrale svirvel. Platformene er ultraslidstærke og lette at renholde med et automatisk vaskesystem. Udstyret er godt beskyttet.



## DeLaval parallelkarrusel PR2250

PR2250 giver alle malkekarrusellens fordele med væsentlige ekstra fordele - hver karrusel er konfigureret til at passe til individuelle krav fra hver gård. Din karrusel bliver skræddersyet til at passe til din gård.

### DeLaval parallelkarrusel PR2250

Kravet til karruselplatforme varierer meget. Størrelsen på dine køer, vægt, antal og malkninger pr. dag spiller alle en rolle til at bestemme den løsning, der passer nøjagtigt til dig. DeLaval parallelkarrusel PR2250 er designet til at klare sådanne variationer, uanset om du malker 200 eller 2.000 køer.

### Plan for høj ydelse

Grundig planlægning er vigtig for at muliggøre høj ydelse. Planlægning omfatter valg af udstyr med relevant kapacitet og dele, der er fremstillet til at arbejde sammen for at opnå kvalitetsydelse. Kotrafik er en vigtig faktor - det hurtige flow af alle kogrupper til venteområdet, til platformen og tilbage til besætningen efter malkning. Jo større besætningen er, des mere vigtigt er det, at køer kan gå ind og ud af karruselplatformen så hurtigt som muligt.

### Integreret malkning - fremragende ydelse

En DeLaval parallelkarrusel PR platform med et DeLaval malkesystem giver en integreret malkning og fremragende mælkeydelse.

Karruselplatformens funktioner inkluderer et valg af 2 forskellige platformsmaterialer, let-at-bruge og tidsbesparende platformskontrol og mulighed for at integrere kodrivere. Der er som standard en komplet sikkerhedspakke.

Integreret besætningsstyring sørger for koidentifikation, fodring, registrerer mælkeydelse og kottilbageholdelse. Automationsvalg inkluderer beskyttelse

mod overmalkning, automatisk aftagning af malkesæt, mælkesweep og automatisk rengøringssystem.

### Holdbar, driftssikker, lav vedligehold

DeLaval har fokuseret på holdbarhed, driftssikkerhed og lav vedligeholdelse i mange år. Rullerne, platformen, svirvlerne og trækstationer til PR2250 er alle fremstillet til at holde længe. Samtidig er vedligeholdelseskrav til service og rengøring reduceret så meget som muligt.





## DeLaval teat spray robot TSR

Teat spray robotten er til malkekarruseller, hvor den reducerer en gentagende og anstrengende arbejdsopgave. Robotten sprayer alle køer nøjagtigt, optimalt og ensartet.

DeLaval teat spray robot TSR er en af de første automatiske pattesprayløsninger til landmænd med malkekarruseller. Robotten har et 3D kamera, som ser hver patte og sprayer præcist og effektivt på samme måde hver gang. Det giver den bedste mulighed for at reducere risikoen for inficering. TSR hjælper med at sikre god pattesundhed, mens den fjerner behovet for traditionel, manuelt arbejdskrævende pattespraying og forbedrer mælkeproduktionens rentabilitet.

### Fordele

- Hurtig og effektiv pattespraying direkte på patten giver lavere forbrug af pattespray
- Alle køer bliver sprayeret, hvilket danner grundlag for god dyresundhed og få tilfælde af mastitis
- Arbejdsopgaven med at pattespraye er tungt og monotont arbejde. Med TSR kan malkeren fokusere på selve malkningen



“ vi sparede næsten en fuldtidsmedarbejder, da vi malke 3 gange om dagen. Robotten bruger så lille en mængde pattespray - i gennemsnit 9 ml pattespray pr. ko. Det er cirka halvdelen af den mængde, vi normalt bruger til traditionel håndspray - og samtidig er behandlingen med TSR mere præcis og effektiv. ”

Karsten Kristensen, Harehedegård

## DeLaval sildebenskarrusel HBR

Optimerer kotrafikken, koplacering og giver stressfri malkning.

DeLaval HBR er det ideelle system til at malke mellemstore og voksende besætninger hurtigt og effektivt med minimal arbejdskraft.

### Unikt koncept for kotrafik

Komfort for malkeren, korte afstande og faste rutiner. En jævn og smidig kotrafik er en nøgelfaktor for høj kapacitet. DeLaval sildebenskarrusel HBR har en unik sekvenslåge ved hver malkeplads, det gør, at køerne kan komme ind hurtigt og smidigt. Båsenes design placerer dem tæt på malkeren.

DeLaval's unikke sekvenslåge betyder, at ko-flowet bliver automatisk - det fungerer helt enkelt. Køer er hurtige til at lære rutinen og følger den også gerne. Dette er egentlig ikke overraskende, da karruseller udgør en behagelig og stressfri malke rutine for køerne.

### Praktiske malke rutiner

Malkeren står på den indvendige side af platformen med klart overblik og adgang til alle køer og malkepladser. Med en lige gravkant på den indvendige side behøver malkeren ikke træde tilbage for hver malkeplads. Malke rutinerne bliver lettere på grund af den frie adgang til yverne og karrusellens justerbare hastighedsstyring.

### Mindre behov for arbejdskraft

Malkeren står på indersiden af karrusellen og kan let bevæge sig fra indgangen til udgangen og se alle malkepladserne. Det er ikke nødvendigt med ekstra personer til at kontrollere køer eller pattespraye. En malker kan styre en platform med op til 28 malkepladser, men det er let at skaffe plads til flere malkere til større besætninger. Malkestalden fås i størrelser fra 16-40 båse.

## DeLaval gummimåtte HBRC og PRC

Skridsikkert og komfortabelt underlag til malkekarruseller.

Gummimåtten er skræddersyet til DeLaval's karruselmalkestalde. Køerne står blødt og risikoen for at skride er minimal. Erfaringer viser, at ind- og udgangshastigheden er hurtigere med en blød og skridsikker overflade. Køerne føler sig mere trygge. Det øger komforten for både ko og malker, desuden øges effektiviteten. Måtten er fremstillet af holdbart gummi og har en tykkelse på hele 18 mm.

### Fordele

- Koen står blødt og komfortabelt
- Koen har et bedre fodfæste
- Nem at gøre ren
- Giver mindre støj
- Hurtig ind- og udgang
- Der kan malke flere køer pr. time
- Riller på bagsiden for bedre dræning



## Tilbehør til malkestalde

Det brede udvalg af tilbehør gør, at du kan arbejde nemmere og mere effektivt



### Kabinet til automation

Automatiseringskabinetter i parallelmalkestalde beskytter det elektriske udstyr som pulsatorer, aftagere og malkepladsenheder. Kabinettet er bygget til at tåle 24/7 malkning året rundt. Det er fremstillet i rustfrit stål, det kræver ingen vedligehold og er let at gøre rent.



### DeLaval frasortingslåge DSG2 og DSG3

Frasortingslågerne frasorterer køer fra den øvrige besætning efter malkning. Dermed sparer du værdifuld tid, når en enkelt ko har brug for ekstra opmærksomhed, skal insemineres eller behandles. Frasortingslågen monteres i returgangen, som køerne går til, når de forlader malkestalden.



### DeLaval frasortingslåge DSG10

DeLaval frasortingslåge DSG10 kan hjælpe dig og minimere din daglige arbejdsbelastning ved automatisk at separere køer i din besætning til fem forskellige sorteringsretninger. DSG10 er primært til store besætninger.



### DeLaval multi reader

DeLaval multi reader er en multilæser, der identificerer hver ko hurtigt, mens den går forbi. Den læser både B-transpondere og HDX ISO. Det forenkler hurtig kotrafik ind i malkestalden. Den fungerer i alle malkestalde og karruseller.

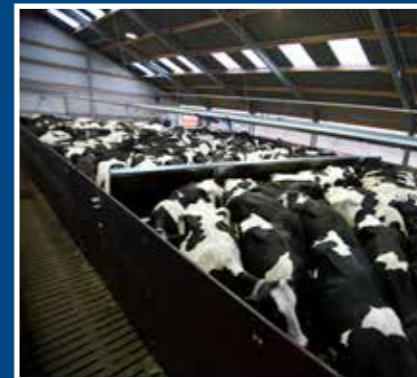

### DeLaval kodriver M

DeLaval kodriver M holder dine køer rolige og afslappede på rette sted under malkeprocessen, og du opnår højere malkekapacitet. Kodriveren bevæger sig langsomt men sikkert for at fremme effektiv kotrafik. Den langsomme bevægelse betyder mindre stress for køerne, og de flytter sig mod malkestalden, uden at du må afbryde malkningen for at hente køer.



### DeLaval kodriver C

DeLaval kodriver C skubber blidt køerne ud af båsene uden brug af elhegn. Køerne forbliver rolige, mens de går til malkestalden. Det minimerer malkerens arbejdsbyrde og gør det muligt at fokusere på selve malkningen uden afbrydelser. Systemet fjerner behovet for et venteområde, da køerne hentes direkte fra hvileområdet før malkning.



### DeLaval kodriver ECG300

DeLaval kodriver ECG300 til opsamlingspladser giver en jævn og konstant kotrafik ind i malkestalden. Det er muligt at holdopdele køerne. Det er en robust kodriver, hvor den enkelte ko ikke kan komme forbi kodriveren.

## DeLaval justerbare gulv

Bekvemmt og let at betjene. Det hydrauliske gulvsystem er designet til at give maksimal komfort og sikkerhed for dine malkere.

Alle rammedele; led, bolte, lejer, længdedragere, tværgående støtter og cylindre er fremstillet i rustfrit stål, der giver lang holdbarhed. Derudover er gulvet hygiejnisk, og hele konstruktionen er let at renholde.

### 1. Et tryk på en knap

Du kan justere højden på gulvet, så det passer til højden på den enkelte malker, hvilket øger komforten og sikkerheden. Du trykker bare på knappen for at justere gulvet op eller ned.



### 2. Let at installere i din stall

Vores justerbare gulv er specielt designet til malkestalde. Dets forskellige dimensioner og konfigurationer (væghængt/gulvmonteret) giver optimal fleksibilitet, så det passer til de fleste malkestalde.

### 3. En komfortabel, skridsikker overflade

Det perforerede plastgulv og den rustfri stålramme giver godt afløb og en blød, skridsikker overflade at gå på.

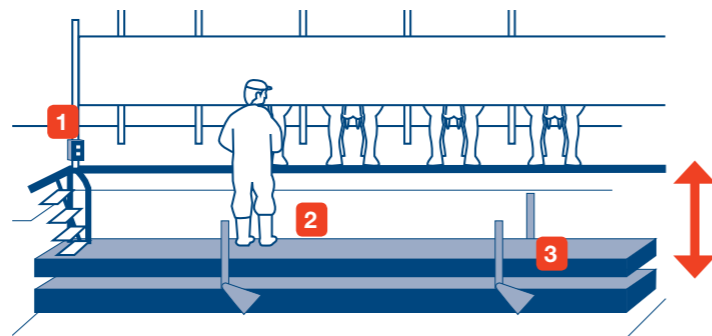

## DeLaval ComfortStart

DeLaval har udviklet en automatisk malkestartfunktion til udvalget af automatisk malkeudstyr. ComfortStart giver bedre effektivitet og forenkler malkerutinen.

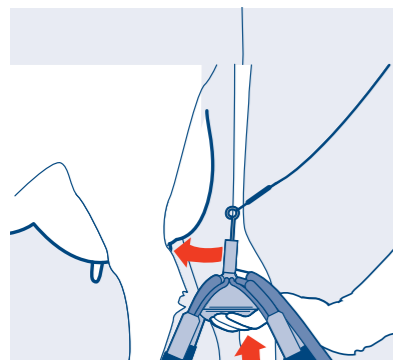

Enklere malkerutine: løft bare malkesættet for at starte malkningen - uden at trykke på nogen knapper.

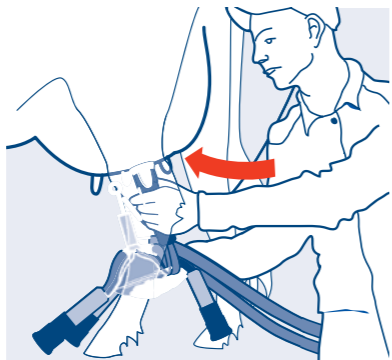

Lettere påsætning af malkesæt: rebet frigøres uden nogen låsespænding.

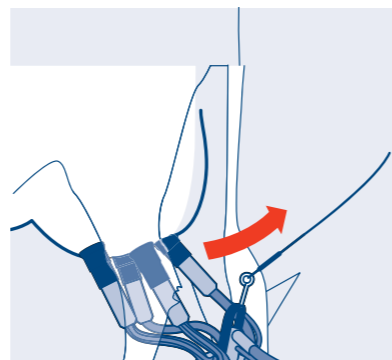

Justerbar tilbagetrækningshastighed så den passer til din besætning. Når koen er malket udløses malkesættet let uden at stramme på yveret.

ComfortStart fjerner et gentagende element i arbejdet og reducerer arbejdsbelastningen, noget som bidrager til minsket risiko for belastningsskader hos malkeren. ComfortStart er en lille investering med en stor arbejdsforbedring - giver komfort hver dag.

## Spandmalkning

Et spandmalkesystem er altid praktisk at have, hvis du har behov for at malke råmælk fra en nykælvet ko, malke en syg ko eller en ko, som er sorteret fra til behandling.

### DeLaval spandmalkesystem

Det komplette spandmalkesystem, der er udviklet specielt til at malke køer med behov for særlig opmærksomhed.

Det inkluderer en 25-30 liters spand i plast eller rustfrit stål og Harmony malkesæt.

Du kan malke 8-10 køer i timen med bare én malkeenhed, der malker hurtigere og bedre end håndmalkning. Den minimale malketid gør det muligt at udmalke under koens optimale nedlægningsperiode, der giver mindre stress for både ko og malker.



### DeLaval mobil malkeenhed PMU

DeLaval PMU er en alsidig løsning til alle mælkeproducenter. PMU er bygget af standardkomponenter fra DeLaval, som gør den til en pålidelig, stille og robust enhed.

Med DeLaval PMU kan du malke dine køer, når du vil, og hvor du vil. Du behøver ikke starte hele malkesystemet for at malke enkelte køer med risiko for at andre begynder at lække mælk. DeLaval mobil malkeenhed PMU passer til såvel den store mælkeproducent, som vil malke køer i kælvnings- eller behandlingsbokse som den mindre mælkeproducent med få køer.



## Malkepladsenheder

Korrekt måling af mælkemængden er nødvendig, for at du kan styre din produktion på bedste vis. DeLaval's malkepladsenheder kan kombineres med forskellige typer mælkemålere.



### DeLaval malkepladsenhed MP150

DeLaval MP150 passer til de fleste malkestalde. Den har kun en knap og lysdiode, der gør den nem at anvende og giver bekvemmelighed for både malker og køer. Den har mange anvendelige ekstrafunktioner, som giver et effektivt arbejdsflow og hurtigere malkning. Den giver omkostningseffektiv automatisering.



### DeLaval malkepladsenhed MP400

Med MP400 malkes hver ko ud fra, hvordan den enkelte ko slipper mælken. Den elektronisk styrede pulsator giver præcis og sikker pulsering, hvilket er nødvendigt for at få en hurtig ud-malkning og god yversundhed. Da du ofte holder et malkesæt, er DeLaval malkepladsenhed MP400 fremstillet, så du kan betjene den med en hånd.



### DeLaval malkepladsenhed MP580

Det brugervenlige kontrolpanel ved malkepladsen har fokus på at styre malkningen samtidig med at den giver en pålidelig kobling til besætningsstyringssystemet. Enhver DeLaval MP580 kan fjernstyres af en DeLaval MP680 i malkestalden til fx at aftage et malkesæt. Det er en effektiv og bekvem funktion, som forenkler arbejdet og gør det muligt at gennemføre forskellige ting på afstand.



### DeLaval malkepladsenhed MP680/780

DeLaval malkepladsenhed MP680/780 giver dig fuld adgang til data om hver enkelt ko, der er i DelPro™ systemet. Du får blandt andet oplysninger om de køer, du har brug for, fx om køer der ikke skal malkes eller behandles. AI automatik i MP680/780 er indbygget i et rustfrit stål kabinet. Det giver et støjsvagt miljø og reducerer stress ved malkning for både køer og malkere. Alt udstyr er samtidig beskyttet, da kabinettet holder snavs og vand ude og sikrer dermed problemfri drift.



DET DREJER SIG  
OM DIG

## Malkesæt

DeLaval har malkesæt med forskellige udformninger, flowkapaciteter, materialer, pattegummisortimenter og vægte, så du kan få præcis det, der passer til dine krav.

### DeLaval Harmony Plus™

Harmony Plus™ har mange fordele, som gør det nemmere at malke. Den asymmetriske mælkecentral passer perfekt til yverets naturlige form, hvilket giver færre slip og situationer, hvor pattegummiet falder af. Den gode pasform reducerer også risikoen for mastitis og belastningsskader på pletter og yver, som igen giver en bedre yversundhed. Harmony Plus™ er også perfekt til malkeren, da det er let, velafbalanceret og har et godt håndgreb.

Det er førstevalget til både ko og malker. Det lette malkesæt er ideelt til højtstående køer.

- Vægt: 1,7 kg
- Kort mælkeslange Ø: 12,5 mm
- Udløbsdiameter: 16 mm
- Volumen: 450 ml

### DeLaval TopFlow



### DeLaval Harmony™ II med Clover™

DeLaval introducerede Harmony™ malkesæt i begyndelsen af 1990'erne. I dag er Harmony™ synonymt med hurtig malkning, skånsom behandling af koen og nem håndtering. De lette pattekopper og gode materialevalg giver et malkesæt med lav vægt og lang holdbarhed. Det vejer cirka 1 kg mindre end traditionelle malkesæt, hvilket reducerer risikoen for pattegummislip, og at malkesættet falder af. Harmony™ er udviklet med den unikke TF (DeLaval Top Flow) teknologi, der giver et stabilt vakuum selv under ekstremme mælkeflow.

- Vægt: 1,6 kg
- Kort mælkeslange Ø: 12,5 mm
- Udløbsdiameter: 16 mm
- Mælkecentralvolumen: 360 ml

### DeLaval TopFlow

### DeLaval malkesæt MC53 II med Clover™

MC53 er konstrueret til at håndtere højtstående køer. Det er lettere end traditionelle malkesæt og er designet til at give komfort til malker og ko. Sammen med hylstre i rustfrit stål og patenteret DeLaval TopFlow teknologi giver stabilt vakuum under malkning. Det passer med DeLaval pattegummi med bløde teksturer og nippelfri tilslutninger.

- Vægt: 2,0 kg
- Kort mælkeslange Ø: 12,5 mm
- Udløbsdiameter: 16 mm
- Mælkecentralvolumen: 360 ml

### DeLaval TopFlow



Optimalt design giver ideel vægt og holdbarhed

Støttingen sikrer, at pattegummiet lukker effektivt ved påsætning

Det unikke, asymmetriske design er velafbalanceret og komfortabelt og passer til de fleste køers yvere

TF-teknologi (DeLaval Top Flow) håndterer hurtigt høje mælkeflow uden at løbe over

Mælkecentral i rustfrit stål er meget holdbar og modstandsdygtig over for ydre påvirkninger

Pattegummiets mikrotekstur reducerer, at materialet opsvulmer, der giver mere konstant malkning

Den korte mælkeslanges brede diameter hjælper med at fjerne indsnævring og minimerer vakuumsving under patten. Optimeret pattegummidesign efterligner kalvens naturlige sutten og medvirker til god pattesundhed.

Nippelfrit design tillader et ubegrænset mælkeflow til mælkecentralen og giver et stabilt vakuumniveau under hele malkecyklussen.



### DeLaval malkesæt MC73

DeLaval malkesæt MC73 har en robust rustfri stål krop, der er konstrueret til at håndtere konstant drift. Det robuste malkesæt er udstyret med vores patenterede TF (DeLaval Top Flow) teknologi og nippelfri pattegummi, der kan klare ekstreme mælkeflow med minimal vakuumsving. Den innovative form giver maksimal mælkeproduktions-effektivitet og ydelse.

- Vægt: 2,2 kg
- Kort mælkeslange Ø: 12,5 mm
- Udløbsdiameter: 16 mm
- Mælkecentralvolumen: 350 ml

### DeLaval TopFlow

### DeLaval malkesæt MC75

Den holdbare mælkecentral i MC75 kombineret med letvægthylstret, der har støbte håndgreb, gør det mere ergonomisk og malkervenligt. For at gøre det endnu mere skånsomt for koen er det muligt at benytte med Clover ligesom med et rundt pattegummi.

- Vægt: 1,9 kg
- Kort mælkeslange Ø: 12,5 mm
- Udløbsdiameter: 16 mm
- Mælkecentralvolumen: 350 ml

### DeLaval TopFlow

### DeLaval malkesæt MC93

Kombineret med hylstre i rustfrit stål og DeLaval Top Flow teknologi giver DeLaval MC93 et stabilt vakuum under malkning og er ideelt til producenter, der malke højtstående køer. Den asymmetriske mælkecentral passer perfekt til den naturlige yverform for færre slip, og at malkesættet falder af. Det er udstyret med DeLaval pattegummi med blød tekstur og nippelfri tilslutning.

- Vægt: 2,1 kg
- Kort mælkeslange Ø: 12,5 mm
- Udløbsdiameter: 16 mm
- Mælkecentralvolumen: 450 ml

### DeLaval TopFlow

## Nyhed!

Først i 2020 kommer DeLaval Eanza™ malkesæt



Eanza™ er et malkesæt med en helt ny teknik med kassetter. De nye kassetter har en meget længere levetid end vores traditionelle pattegummi.

Det er meget enkelt at skifte pattegummi. Drej til du hører et klik og fjern det gamle. Sæt den nye kassette i og drej til du hører et klik igen. Færdig!

## Pulsatorer

Pulsatorer er det vigtigste i hele malkeanlægget. Den må holde en konstant pulseringshastighed under forhold som skiftende temperatur, fugtighed og andre faktorer.



### DeLaval pulsator EP100

EP100 er verdens mest solgte elektroniske pulsator. Den fungerer med DMP master pulsator og giver nøjagtig, individuel pulsering for optimal dyrekønførelse med maksimal malkeeffektivitet. En vakuumdrevet membran betyder minimalt slid, mens velafprøvet teknologi gør den resistent mod temperatur, fugt og snavs.



### DeLaval pulsator EP2090

EP2090 er et individuelt elektronisk modul med lavt energiforbrug, som er designet til individuel pulsering for bedre dyrekønførelse og sund malkning. DeLaval EP2090 er designet til at passe til alle skinnesystemer og stalddtyper til blandede eller mobile enheder. Det kan kombineres med Duovac™ systemet for at stimulere og mælkeflow-relateret vakuumstyring.



### DeLaval pulsator HP101

HP101 er en omkostningseffektiv pulsator, der har en konstant, fast pulseringshastighed og forhold med unik dæmpningsteknologi. HP101 fungerer uden brug af elektricitet, og den bliver ikke påvirket af snavs, støv, temperatur eller fugt.

**DeLaval TopFlow** Den unikke TF (TopFlow) teknologi giver høj flowkapacitet med stabilt pattespidsvakuum. Det er afgørende for at opnå god yversundhed og mælkekvalitet.

### Krav til ydelse

Alle malkesæt er under pres, når mælkeydelsen og flowhastighederne fra dagens moderne køer øges. Mælkeflowet gennem mælkecentralen skal være jævnt. Når mælkeflowhastigheden stiger, er udfordringen for dagens mælkecentraldesigns at minimere vakuumsving under patten. Det reducerer risikoen for, at mælken rammer og beskadiger pattespidsene. Det reducerer ikke nødvendigvis vakuumsving og øger centralstørrelsen på de traditionelle malkesæt, især når dyr med højt flow malkes.

### Hvordan fungerer TF-teknologien?

TF (TopFlow) mælkecentralen er designet til at håndtere dagens høje mælkeflow og minimere vakuumsving under patten. Det opnås ved at suge mælken fra bunden af centralen gennem det lodrette rør i centralen. Et pæreformet centerrør hjælper med at sikre et jævnt mælkeflow og minimere skade på mælk (lavt

niveau af frie fedtsyrer). Det revolutionerende design løfter mælken lodret fra bunden af centralen. Mælken føres med luftstrømmen til mælkeslangen eller udskillerbeholderen. Der er ingen separation af mælk og luftflow.

Mælkeslangens evne til at fragte luftflow opretholdes ubegrænset. Det betyder, at malkehastigheden ikke reducerer malke vakuumniveauet i malkesættet og korrekte pattegummibevægelser. I traditionelt designede malkesæt passerer mælken langs et vandret udløbsrør og falder til bunden af slangen. Det begrænser luftflowet fra malkesættet og reducerer malkesættets vakuumniveau og ydeevne.



## Mælkemålere

Nøjagtig mælkeydelsesmåling er afgørende for god oversigt over produktionens effektivitet. DeLaval tilbyder flere ICAR-godkendte mælkemålere, ydelsesindikatorer og flowsensorer til præcist at måle din besætnings daglige mælkeproduktion.



### 1. DeLaval mælkemåler MM27BC

MM27BC er en unik, moderne ICAR godkendt mælkemåler, der også overvåger blodspor i mælken, konduktivitet, luftindtrængning i pattegummi og afspark. Den måler mælkeflow meget nøjagtigt ved hjælp af infrarød teknologi. Den har ingen bevægelige dele og har derfor lave vedligeholdelsesomkostninger.



### 2. DeLaval ydelsesindikator FI7

Lige som MM27BC anvender FI7 infrarød teknologi. Den registrerer/føler mælkeflowet og viser den anslåede ydelse, hvilket giver en god indikation af hver køs ydelse. Den måler også, hvor lang tid malkningen varer. FI7 har ingen bevægelige dele, hvilket betyder pålidelig drift med minimalt behov for service.



### 3. DeLaval flowsensor FI2

FI2 fungerer pålideligt og næsten usynligt i baggrunden. Den er en enkel og velafprøvet mælkeflowindikator med et godt design og er nem at holde ren.



### 4. DeLaval flowsensor HFC

HFC har et robust design til højproduktiv malkning 24/7. Den er fremstillet til højtydende malkekøer. Let at servicere.

**Pattegummi** er det, der har tættest kontakt til dine køer, men bliver ofte glemt. Derfor vil vi gerne minde dig om de store fordele ved at anvende originalt pattegummi og regelmæssigt at udskifte dem. Gamle pattegummi kan koste dig penge. Husk - det betaler sig at være original. Billige efterligninger koster ofte mere i tabt indkomst, end det du sparer fra en lavere købspris.

## DeLaval Clover™ pattegummisortiment



**DeLaval Clover™ pattegummi 20M**  
Hoved: Standard  
Egenskaber: Til normale pletter



**DeLaval Clover™ pattegummi 20S-ST**  
Hoved: Lille  
Egenskaber: Normale til korte og små pletter



**DeLaval Clover™ pattegummi 20SM-EX**  
Hoved: Standard  
Egenskaber: Normale pletter. Forlænget kort mælkeslange.



**DeLaval Clover™ pattegummi 20M-VMS**

## Unik konkav skafform

Den unikke kløverform på Clover™ kombineret med de tyndere og tykkere sektioner i cylinderen og de runde hjørner gør, at pattegummiet giver en optimal funktion og et skånsomt greb om patten under hele malkecyklussen.

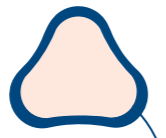

Kvadratisk pattegummi



Trekantet pattegummi



Clover pattegummi

## DeLaval Clover™ forsøgsresultater

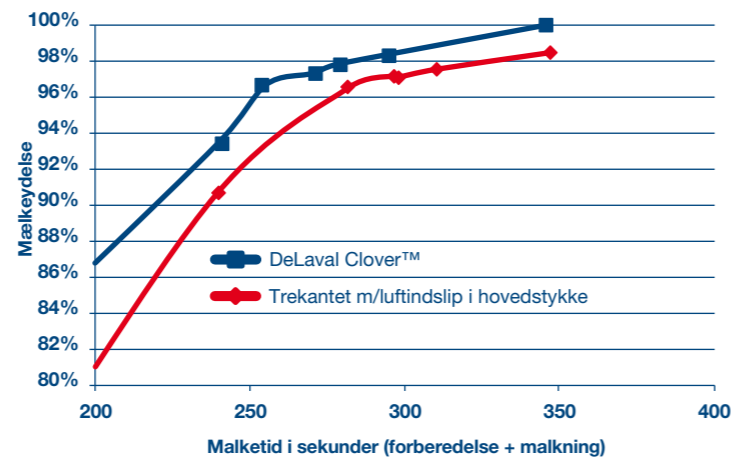

**Graf 1. DeLaval Clover™ liner milking performance trial**  
DeLaval Clover™ pattegummi malke hurtigere end trekantet pattegummi med luftindslip i hovedstykke. DeLaval Clover™ opnår omkoblingsniveau 400g/min 18 sekunder hurtigere og ydelse 1,5% mere mælk!  
Kilde: Hamra malkeforsøg 80008456, februar 2013

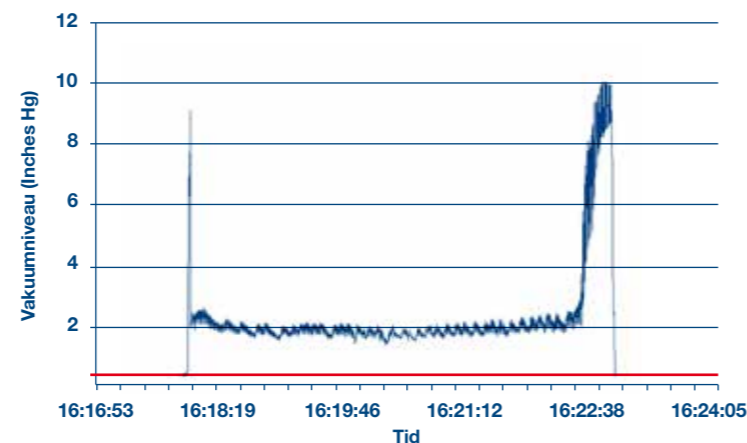

**Graf 2. DeLaval Clover™ krave-vakuum eksempel**  
DeLaval Clover™ pattegummis unikke design opnår og vedligeholder et lavt og stabilt krave-vakuum gennem hele malkningen.  
Kilde: Treichler, B. K., DVM. 2014. Comparison of Vented Mouthpiece versus Barrel Design Features for Limiting Mouthpiece Chamber Vacuum in Triangular Liners, NMC Annual Meeting Proceedings, pp 185

## Hvorfor er det bedre?

Vælg ikke mellem høj ydelse og skånsom malkning - vælg Clover™ og få begge dele.

Mange af DeLaval Clover™ pattegummis fordele skyldes det unikke, kløverformede design. Når det kombineres med pattegummets konkave sidevægge og bløde runde hjørner, leverer det et skånsomt greb om patten. Det giver hurtig, komfortabel malkning med en række fordele.

Færre patteudtræk \*\*\*

Op til 12% færre yverbetændelser\*

Bedre patte-sundhed\*\*

Skånsomt

Op til 10% hurtigere malkning\*\*

Op til 5% mere mælk\*\*

Ingen pattering\*\*

Ingen slip\*\*

\* Data fra Kiel universitet studie. Resultaterne kan variere og er ikke garanterede.

\*\* Med DeLaval Clover™ sammenlignet med tidligere anvendt pattegummi, data fra vores pilotgårde, ikke kontraktuel

\*\*\* Færre patteudtræk med udtræk med DeLaval Clover™ sammenlignet med kontrolgruppe; Dr. Haeusslermann, A., "Liner type and impact on teat health", NMC Ghent, Belgium, 2014.

**DeLaval original pattegummi** giver skånsom pattemassage for at stimulere koen til at tømme dens yver fuldstændigt ved hver malkning. Alle DeLaval pattegummi er fremstillet i materiale, der er godkendt til kontakt med levnedsmidler.

**Pattegummi velegnet til DeLaval malkesæt MC53, MC93, Harmony™ og Harmony Plus™**

En overflade i mikrotekstur på ydersiden af disse pattegummi minimerer gummiets tendens til at svulme op. Når det svulmer mindre op, betyder det, at pattegummiet har bedre malkeegenskaber gennem hele dets levetid. Flangetilslutningen kombineret med den korte mælkeslanges unikke layout sikrer fremragende vakuumbaftelse, når malkesættet påsættes og aftages.

**Skift pattegummi ved hver 2.500 malkning eller efter 180 dage afhængigt af hvad der kommer først.**



**DeLaval pattegummi 18S**  
Hoved: lille  
Egenskaber: Små og tynde patter

**DeLaval pattegummi 20S-ST**  
Hoved: lille  
Egenskaber: Korte patter



**DeLaval pattegummi 20M**  
Hoved: standard  
Egenskaber: Normale patter

**DeLaval pattegummi 20M-SL**  
Hoved: standard  
Egenskaber: Normale patter. Pattegummi med bløde kravelæber.



**DeLaval pattegummi 22M-LS**  
Hoved: standard  
Egenskaber: Normale til store patter. Lavt slip. Ergonomisk hoved.



**DeLaval pattegummi 20M-EX**  
Hoved: standard  
Egenskaber: Normale patter og brede yver. Forlænget kort mælkeslange.



**DeLaval pattegummi 22M-EX**  
Hoved: standard  
Egenskaber: Normale til store patter og brede yver. Forlænget kort mælkeslange.

**Pattegummi velegnet til DeLaval malkesæt MC73**



**DeLaval pattegummi 20M-LS**  
Hoved: Standard  
Egenskaber: Lavt slip

**Silikone pattegummi velegnet til DeLaval malkesæt MC53, MC93, Harmony™ og Harmony Plus™**

DeLaval Silikone pattegummi har ekstra bløde kravelæber og fleksibel kort mælkeslange. Det har en levetid på 5.000 malkninger.



**DeLaval pattegummi 20M-SILICONE**  
Hoved: standard  
Egenskaber: Normale patter. Bløde kravelæber.

**Pattegummi velegnet til DeLaval VMS™**

VMS™ pattegummi passer perfekt til VMS™ pattekoppen - bedre end et traditionelt pattegummi. Der er mindre risiko for at VMS™ pattegummi folder sig sammen, hvis en ko træder på det, hvilket minimerer risikoen for en alarm i VMS'en.



**DeLaval pattegummi 18M-VMS™**  
Hoved: Standard.  
Egenskaber: Tynde patter.

**DeLaval pattegummi 20M-VMS™**  
Hoved: Standard.  
Egenskaber: Normale patter.

**DeLaval pattegummi 18M-ST-VMS™**  
Hoved: Standard.  
Egenskaber: Korte og tynde patter.

**DeLaval pattegummi 20M-ST-VMS™**  
Hoved: Standard.  
Egenskaber: Korte og små patter.



**Monteringsværktøj**  
til VMS pattegummi

**Udvalg af pattegummi**

DeLaval har et bredt udvalg af pattegummi, der passer til hver type malkesæt, og som opfylder dine specifikke produktionskrav. Dit valg af pattegummi afhænger af forskellige kriterier. Når du kender din central, dit hylster og pattekopvasker eller dysetype, ved du hvilket pattegummi, du skal vælge. Du skal også se på din besætnings gennemsnitlige yver- og pattestørrelse.

## DeLaval slanger

100%  
original

Vi anbefaler at skifte slanger  
efter 5.000 malkninger

Det sikrer en god mælkeydelse, når malkesættet er placeret godt under malkningen. DeLaval slanger hjælper med at fastholde malkesættet i optimal position under yveret. Slangerne er modstandsdygtige over for fedt, vand og rengøringsmidler

### DeLaval originale silikoneslanger

Vores silikoneslanger udmærker sig på mange måder. DeLaval silikone er blandt de mest solide og holdbare slanger, der findes.

- Meget slidstærke
- Høj fleksibilitet for optimal placering af malkesæt
- BfR og FDA levnedsmiddelgodkendt (mælk)

DeLaval silikoneslanger er også smidige og bløde, lette at håndtere og nemme at gøre rene.

Prøv dem og oplev forskellen med DeLaval.

### DeLaval originale gummislanger

Vores gummislanger er fremstillet af høj kvalitet gummi. Slangerne er konstrueret til at kunne tåle kraftige påvirkninger fra miljøet og opretholde førstehjælps hygiejne i malkeanlægget. De er modstandsdygtige mod hårdt staldmiljø, fedt og rengøringsmidler. Deres glatte overflade er med til at sikre effektiv rengøring. Mælkeslangen har to orange farvede striber og pulserings/luftslangen har en.

### DeLaval tripelslange i gummi

Trippelslangen er en unik "alt-i-en" slange, hvor mælkeslangen og de to pulseringsslanger er samlet til én.

### DeLaval PVC slanger

PVC slanger anvendes ofte hos landmænd, som ønsker en pålidelig basisløsning. Slangen er gennemsigtig, så du kan se mælkeflowet. PVC slanger har høj fleksibilitet og passer perfekt til DeLaval malkeudstyr. Slangerne er fremstillet i høj kvalitet PVC og har en glat inderside og overflade. Overfladen gør den let at rengøre, der gør det nemt at holde et lavt bakterietal. De er udviklet til at tåle ydre påvirkninger, som rengøringsmidler, mælkefedt og andet for at give en god mælke kvalitet.



### DeLaval luft/pulseringsslanger i silikone, blå

Indvendig/udvendig diameter  
7,6 mm/13,2 mm

### DeLaval silikone dobbelt pulseringsslanger, blå og transparent

Indvendig/udvendig diameter  
7,6 mm/13,2 mm

### DeLaval silikone mælkeslanger, blå og transparent, levnedsmiddelgodkendt (mælk)

Indvendig/udvendig diameter  
22 mm/36 mm  
16 mm/27 mm  
14,5 mm/25,7 mm

### DeLaval dobbelt pulseringsslanger i gummi

Indvendig/udvendig diameter  
7,6 mm/13,2 mm

### DeLaval enkelt pulseringsslanger i gummi

Indvendig diameter  
7,2 mm

### DeLaval mælkeslange i gummi; BfR levnedsmiddelgodkendt (mælk)

Indvendig diameter  
16 mm  
14,5 mm  
8 mm  
10,5 mm

### DeLaval VMS™ mælkeslange i gummi; levnedsmiddel godkendt (mælk)

Indvendig/udvendig diameter  
11,2 mm/20,2 mm

### DeLaval tripelslange i gummi

Indvendig diameter 1/indvendig diameter 2  
14,5 mm/7,6 mm

### DeLaval dobbelt pulseringsslanger i PVC

Indvendig/udvendig diameter  
7,5 mm/13,7 mm

### DeLaval PVC mælkeslanger

Indvendig diameter  
14,3 mm

For bedste malker resultater:

- Tilpas slangelængden til din installation
- Skær slangerne rene og lige
- Udskift mælkeslanger i gummi og pvc mindst en gang pr. år
- Udskift mælkeslanger i silikone mindst hver andet år
- Skift luft/pulseringsslanger hver anden gang; når mælkeslangerne skiftes
- Brug DeLaval slangeholder for at samle slanger præcist for at få optimal placering af malkesæt



### DeLaval slangeholder

Brug DeLaval slangeholder for at samle slanger præcist for at få optimal placering af malkesæt.

- Brug slangeholder til at holde den lange mælkeslange og den dobbelt pulseringsslange samlet
- Sørg for at have en bundtet slangepakke for at placere malkesættet godt
- Udskift DeLaval slangeholder hver gang den lange mælkeslange udskiftes



## Vakuumpumper

Vakuumsystemet er en vigtig del af malkesystemet, det giver vakuum for effektiv malkning, vask og transport af mælken.

### DeLaval vakuumpumpe DVP340

Den direkte drevne DeLaval DVP340 er meget omkostnings-effektiv. Takket være moderne vakuumteknologi giver den et jævnt vakuum og sikker drift. DVP340 kan producere 340 liter pr. minut.



### DeLaval vakuumpumpe DVP

Vakuumpumpen DVP er direkte drevet (har ingen rem), der giver en pålidelig og sikker drift med minimal vedligehold. Vakuumpumpen leveres med indbygget lydæmper og olieopsamler, der mindsker luftbårne oliepartikler. Vakuumtanken beskytter pumpen mod vand, mælk og forurening. DVP fås med forskellige kapaciteter fra 800 til 2700 l/min.



### DeLaval vakuumpumpe LVP

DeLaval LVP er fremstillet til mælkeproducenter, der kræver optimal ydelse. Den har en kapacitet fra 2.000 til 8.500 l/min og med minimal krav til vedligehold leverer den kraftig vakuumforsyning. LVP er bygget efter knastpumpeteknologi, der hjælper med at beskytte miljøet, da det ikke er nødvendigt med olie til at tætte eller smøre.



### DeLaval vakuumpumpe controller VPC

DeLaval VPC styrer op til 3 frekvensstyrede pumper i en multi-pumpeløsning, hvor pumperne roterer for at udjævne driftstider. Det betyder ensartet slid på pumperne - for lav vedligehold og lang levetid med et optimalt, kontrolleret vakuumniveau.



### DeLaval vacuum pump DVP-NFO

Lamelvakuumpumpe med unik NFO frekvensomformer og integreret DeLaval vakuumpumpe controller VPC, der gør den mere stille under malkning og giver energibesparelser på 30% til 75%. Elektronisk styring regulerer vakuumniveauer: konstant vakuum ved 30% til 50% kapacitet ved malkning og fuld vakuum ved rengøring.

### DeLaval frekvensomformer NFO

NFO leverer flere revolutionerende fordele, som gør den unik at bruge i mælkeproduktion. Den er let at installere og anvende, og den kan nemt kobles til en direkte drevet vakuumpumpe. Den overvåger automatisk malkesystemet og reagerer hurtigt på forandringer i vakuumbehovet ved at variere hastigheden på pumpen. En af de største og mest unikke fordele ved NFO er, at den er helt fri for interferens, så man behøver ikke at anvende skærmede kabler. En anden vigtig fordel er, at den er total støjfri.

## DeLaval mælkefiltre

DeLaval kvalitetsmælkefiltre er udviklet til at opfylde dine forventninger. Vores mælkefilters primære egenskaber inkluderer overlegen vådstyrke, maksimal udskilning af bundfald og optimal flowhastighed.

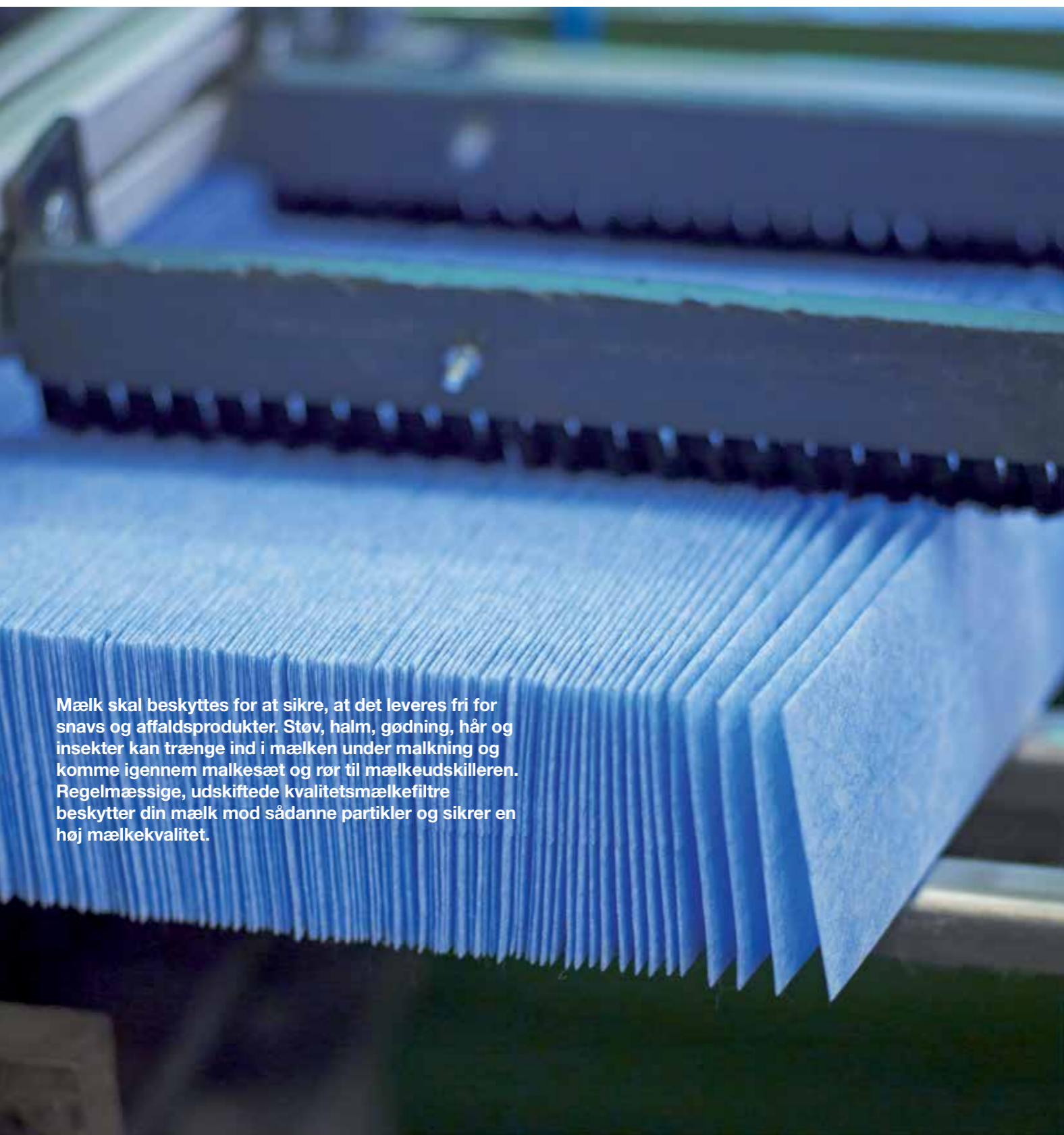

Mælk skal beskyttes for at sikre, at det leveres fri for snavs og affaldsprodukter. Støv, halm, gødning, hår og insekter kan trænge ind i mælken under malkning og komme igennem malkesæt og rør til mælkeudskilleren. Regelmæssige, udskiftede kvalitetsmælkefiltre beskytter din mælk mod sådanne partikler og sikrer en høj mælke kvalitet.

## Vælg dit mælkefilter

Traditionelle filtre er hvide, men med vores blå filtre er det nemmere at spotte tegn på mastitis eller andre mulige smittekilder. Vælg det filter der passer bedst til dit udstyr fra limede, syede, lukkede, åbne eller runde filtre. Husk engangsfiltre kun må bruges en gang.



### Farve

#### DeLaval blå mælkefilter

Professionelle blå mælkefiltre fra DeLaval filtrerer effektivt og gør det let for dig at kontrollere mælkens kvalitet. Klumper eller stænk i mælken ses lettere på de blå filtre, det giver dig en ekstra kontrol mod mastitis efter malkning.

#### DeLaval mælkefilter

Vores unikke, højteknologiske mælkefilter holder fremmedlegemer ude af din mælk og beskytter mælkekvaliteten. Alle DeLaval mælkefilter er levnedsmiddelgodkendte og kombinerer den rigtige vådstyrke for gode flowhastigheder og er effektive til at tilbageholde bundfald.



### Type

#### Lukket mælkefilter

Et lukket mælkefilter er et foldet mælkefilter, som er samlet ved sømmen langs kanterne på langs og et par endekanter, så det danner en rørformet sok, der er åben i den ene ende.

#### Åbent mælkefilter

Et åbent mælkefilter er også fremstillet af et foldet mælkefilter, men er kun samlet langs længdekanterne, så det er et filterrør, der åbent i begge ender.

#### Rundt mælkefilter

Runde mælkefilter, er enten runde eller kvadratiske og anvendes primært i spand- eller rørmalkedstyr. Runde mælkefilter har normalt ikke en høj filtreringskapacitet, som åbne og lukkede filtre har, derfor anvendes de sjældent i stor, industriel malkning.

#### DeLaval VMS mælkefilter

DeLaval VMS mælkefilter passer præcist ind i VMS mælkefilterenheden og bortfiltrerer effektivt urenheder og snavs. Mælkefilteret er fremstillet i DeLaval eksklusivt blåt, vådformet uvævet materiale, som medvirker til at bevare den høje mælkekvalitet.



### Sømtype

#### Limet og syet

Sømmen på det lukkede eller åbne filter kan være limet eller syet.

Det store udvalg af DeLaval mælkefilter giver dig mulighed for at få det rigtige valg til dit malkeudstyr



### Det betaler sig at skifte i tide

Udskift altid DeLaval mælkefilter efter hver malkning eller på regelmæssig basis. Det sikrer, at du kan opretholde korrekt hygiejne i din kvalitetsmælkeproduktion.

## DeLaval mælkeudskillere

DeLaval mælkeudskillere er fremstillet til at opretholde optimal hygiejne, og de rengøres alle automatisk gennem mælkeslangen.



### DeLaval mælkeudskiller SR

SR serien er fremstillet, så den passer til alle malkestalde - inklusiv forskellige karruseller, low-line og MidiLine™. Den kan hjørne- eller vægmonteres så den passer til din malkestalds indretning. SR fås med kapacitet fra 50 til 100 liter.



### DeLaval mælkeudskiller GR

DeLaval glasudskillere er fremstillet til at opretholde optimal hygiejne og rengøres automatisk ved hjælp af mælkeslangen. Du kan også se mælkeflowet! Udskilleren fås i forskellige størrelser, der passer til små og store anlæg.



### Automatisk drænventil

Den valgfri automatiske drænventil forbedrer hygiejnen i malkeanlægget. Den fungerer ved enten at følge et signal fra vaskeautomaten og derpå tømme den efter hver rengøringsfase eller ved at åbne, når anlæggets vakuum falder.



### DeLaval vaskeautomat C100E

Vaskeautomat C100E tager sig automatisk af rengøringen af dit malkeanlæg og er meget let at anvende. Alt-i-en-enheden er let at installere. Vaskeautomaten bruger mindre vand og vaskemidler i forhold til manuel vask. Funktionen er hovedsagligt den samme som i C200, men C100E er en lidt enklere udførelse. C100E fås både med og uden vandbeholder. Vaskeautomater med integreret vandbeholder fås i størrelserne 40, 80 og 160 liter og er udstyret med varmelement.

## Hygiejne

Rengøring af malkeudstyr er en vigtig del af den daglige rutine. Det er afgørende for at holde mælke kvaliteten i top. DeLaval vaskeautomater rengør dit malkeanlæg automatisk efter hver malkning. De sørger for at vandtemperatur, rengøringsmiddel-dosering, vasketid og vandforbrug kontrolleres og udføres så optimalt som muligt.



### DeLaval vaskeautomat C200

Vaskeautomat C200 leveres fabrikmønteret som en enhed, hvilket giver en hurtig og nem installation på gården. Vaskeautomaten er elektronisk styret, og vasken kan derfor indstillet præcis efter anlægget. Det gør, at automaten vasker optimalt med meget lave driftsomkostninger. C200 findes i størrelserne 40, 80 og 160 liter; alle med varmelement og en version uden vandbeholder og element. Vaskeautomater uden vandbeholder kombineres med en separat vask. Der fås et bredt udvalg af tilbehør til vaskeautomat C200.



# VÆR KLAR TIL AT MALKE

Vi udvikler og producerer rengøringsmidler, der er særligt fremstillet til at fungere med rengørings-systemer og rengøringsrutiner, der anvendes i moderne malkesystemer.

Det betyder, at de er effektive mod urenheder men skånsomme mod dit system og dets dele.

Rengøringsmidlers formler afhænger af kemikaliers egenskaber og mulige kombinationer. Følgende egenskaber er tænkt ind for effektivt at forebygge aflejringer:



**Alkali:** Et alkalisk rengøringsmiddel opløser fedt og holder dem opløsningen, så de bliver skyllet med rengøringsopløsningen. Dermed sætter det sig ikke fast på anlæggets overflade.

**Overfladeaktive stoffer:** Overfladeaktive stoffers væsentligste funktion er at fjerne aflejringer fra overflader og opløse dem i opløsningen.

**Syre:** Opløser mineraler og kan fjerne mælkeaflejringer i kombination med overfladeaktive stoffer.

**Klor:** Bryder proteiner til små dele og har desinficerende egenskaber. Flydende klorin er ustabil afhængig af formel og opbevaringsforhold. Undgå derfor længere opbevaring, høje temperaturer og UV lys for at bevare produktets effektivitet.

**Vandblødgøringsmiddel:** Da mineraler reducerer rengørings-effektiviteten, bruges vandblødgørere til at modvirke det og for at undgå, at mineraler aflejrer sig i installationen.



# HVAD KAN STOPPE DIG FRA AT VÆRE KLAR TIL AT MALKE?

Der er to ting, der kan forhindre dig i at være klar til at malke; det er faktisk mælk og det vand, du bruger til at rengøre dit malkesystem.

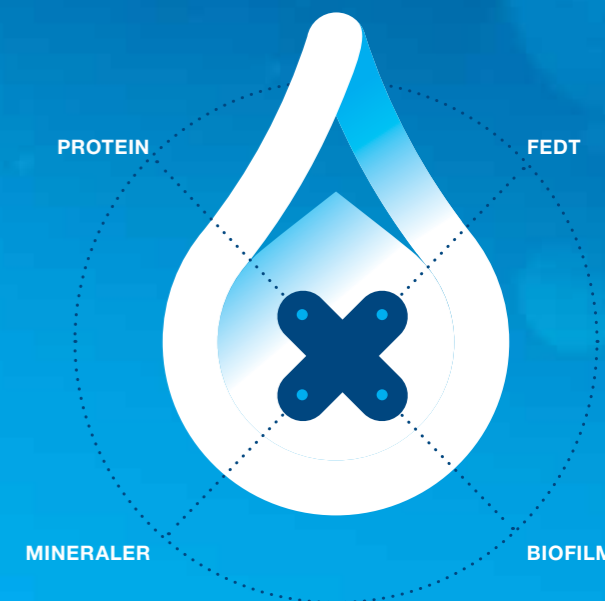

## HVAD SKAL DU SE EFTER?

Sådan genkender du nemt de største udfordringer på din gård

### PROTEIN

I nye mælkeaflejringer kan koncentrationen af protein nå op på 20%. Det giver de genkendelige regnbuelignende farver på udstyret.



### FEDT

I nye mælkeaflejringer kan koncentrationen af fedt nå så højt som 25%. Fedtaflejringer ses og føles som et fedtet lag.

### MINERALER

Der er mineraler i mælk, men de mineraler, der er i vandet, som bruges til at blande rengøringsmiddel i, kan være et meget større problem. Mineralrester giver et pulverlignende udseende og kan være hvidt eller orange/rødt afhængig af typen.

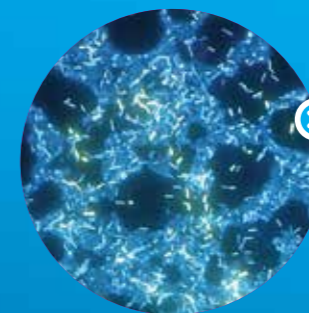

### BIOFILM

Stiger antallet af bakterier pludseligt, kan det skyldes biofilm. Biofilm dannes normalt på en uren aflejring, der allerede er på udstyrets overflade. De er typisk i områder, der er svære at rengøre. Disse bakterier, svampe og andre mikroorganismer er vanskelige at rengøre med regelmæssige rengøringsrutiner.

## Step 1 Vælg det rigtige alkaliske rengøringsmiddel

### SuperClean

- Indeholder ekstra klor til at hjælpe med at fjerne proteinaflejringer
- Effektiv rengøring - selv i hårdt vand
- Mild mod udstyrets dele
- Kan anvendes til både 3 & 5 trinsvask



### BasixClean

- Indeholder klor til at opløse proteinrester
- Velafstemt blanding af aktive komponenter
- Maksimal ydelse i middelhårdt vand



### C-AlkaClean

- Fremstillet til at fjerne mælkerester
- Til daglig rengøring i blødt vand
- Grundrengøringsmiddel, lave brugsomkostninger



### CFD25

- Rengøringsmiddel uden klor og fosfat
- Mildt ved materialer og udstyr
- Specialudviklet til at bruge i en vekslende rengøringsrutine



### CFD100

- Rengøringsmiddel uden klor, fosfat og nitrat
- Specialudviklet til at bruge i hårdt vand
- Mild ved materialer og udstyr



## Step 2 Vælg det rigtige sure rengøringsmiddel

Du har brug for sure rengøringsmidler til alkalisk regelmæssige forhold afhængig af dit vands hårdhedsgrad og rengøringseffektiviteten af det alkaliske, du har valgt.

- Alkalisk dominant rutine 1 til 4 sure vaske pr. uge
- Vekslende rengøringsrutiner 1 sur og 1 alkalisk vask pr. dag



### CidMax

- Fungerer i alle vandhårdhedsgrader
- Effektiv afkalker
- Skånsom mod udstyret

### Cid

- Blødt til middelhårdt vandforhold
- Effektiv afkalker, skånsomt mod udstyret

### OptiCid

- Blødt til middelhårdt vandforhold
- Fjerner nemt mælkesten, kalksten og mineraler



## Step 3

Hvis/når det kræver et ekstra kraftfuldt surt desinfektionsmiddel til malke- og køleudstyr

### DeLaval PeraDis

- Koncentreret hydrogen peroxide og pereddikesyre desinfektionsmiddel
- Indeholder ikke klor og fosfor



## Børster

- perfekt redskab til manuel rengøring.

DeLaval børster er fremstillet i høj kvalitet. De tåler høje temperaturer; op til 121 °C.



Verdens bedste opvaskebørste?  
"Alle" kender DeLaval's opvaskebørste!  
Det er nærmest umuligt at slide den op. Børstehårene er fremstillet af slidstærk polyesterfiber, som ikke suger vand. Børsterne holder sig rene og spændstige i lang tid. Rengør børsten i opvaskemaskine eller med kogende vand for bedst mulig hygiejne (op til 120 °C).  
Aldrig en populær gave til venner!



### Tankbørste

Oval og tæt tankbørste til mælketanke.  
140 x 200 mm



### Mælkeslangebørste

280 mm, Ø 15,5 mm  
1050 mm, Ø 15,5 mm



### Opvaskebørste

27 x 300 mm



### Neglebørste

En stor og kraftig neglebørste der effektivt rengør hænderne. Den er også udemærket til at skrubbe kartofler.  
40 x 115mm



### Skurebørste

Traditionel skurebørste af høj kvalitet.  
70 x 200 mm



### Rund spandbørste

Praktisk børste til at rengøre spande og drikkekar.  
65 x 190 mm



### Rørrensere

Børste til at rengøre tankudløb og slanger.  
500 mm, Ø 60 mm



### Universalbørste

Børste til at rengøre mælkeslanger, pulsator og andre maskindele.  
40 x 480 mm, Ø 10 mm



### Spandebørste – kort eller langt skaft

Børstehårene er fremstillet af slidstærk polyesterfiber, som ikke absorberer vand. Rengør børsten i opvaskemaskine eller med kogende vand (op til 120 °C).  
Med kort skaft: 75 x 250 mm  
Med langt skaft: 50 x 410 mm



### Pattegummibørste

465 mm, Ø 10 mm



## Manuelle rengøringsmidler

Højkvalitets mælkeproduktion kræver, at malkeanlægget regelmæssigt rengøres og vedligeholdes. DeLaval har et bredt sortiment af håndsæbe, rengøringsmidler og andre produkter, der kan hjælpe dig med disse opgaver.



### DeLaval håndsæbe

DeLaval's håndsæber er professionelle hånd-rensmidler til effektiv og særligt desinficerende håndpleje. Anvend det før hver malkning og som regelmæssig hudplejesæbe.

**Ultra:** Med sin unikke formel og mikroperler af bambusekstrakt kan du bruge sæben til at gøre kraftigt tilsmudsede eller fedtede hænder rene.

**Regular:** En mandelduftende hverdagsæbe. Anvend den som håndsæbe eller shower gel.



### DeLaval foam cleaner

Rengøringsmiddel til at rengøre stærkt tilsmudsede områder regelmæssigt. Når du påfører det gennem en skumlanse, danner det et langtidsvirkende skum på overfladen. Det giver et optimalt samspil mellem snavsset og produktet uden at skade udstyret.



### DeLaval opvaskemiddel

Et effektivt, koncentreret flydende opvaskemiddel til at bruge i husholdningen eller til lettere rengøring i stalden.



### DeLaval manual cleaner 20

DeLaval manual cleaner 20 er et koncentreret, biologisk nedbrydeligt rengøringsmiddel, der er særligt egnet til at vaske malkeudstyr i hånden. Det skummende, neutrale rengøringsmiddel er sikkert og mildt at bruge på alle materialer.



### DeLaval vaskepulver

Et godt universel vaskepulver til at bruge både i stalden og i husholdningen. Fjerner protein, blod, mælk, olie og fedt - selv ved lave temperaturer.



### DeLaval vehicle cleaner

Det er et kraftigt, skummende og mildt alkalisk produkt, der er særligt velegnet til stærkt snavsede køretøjer. Det er specielt fremstillet til at rengøre lakerede og malede overflader. Vi foreslår at påføre midlet med en skumlanse for at danne tæt skum, så opnår du det bedste resultat.



### DeLaval parlour cleaner

Det kraftige skummende syre-afkalkningsmiddel er beregnet til at bruge i malkestalde. Vi foreslår at påføre midlet med en skumlanse. Vi anbefaler at bruge det regelmæssigt til at fjerne mælke- og kalksten på udvendige overflader i malkestald og malkerum.



## DeLaval online celletalsmåler OCC

Fokus på somatisk celletal (SCC) som en vigtig indikator for mælke kvalitet er helt i tråd med, at der på verdensplan i stigende grad lægges vægt på mælke kvalitet og yversundhed.



DeLaval online celletalsmåler OCC er udelukkende til VMS. Det er den første egentlige automatiske celletalsmåler, der fås til automatiske malke-systemer. DeLaval OCC kombineret med DeLaval DelPro™ Farm Manager giver dig proaktiv, daglig overvågning af somatisk celletalsniveau for hver enkelt ko ved hver malkning. Du kan drage fordel af tidlig påvisning af mastitis for omkostningseffektiv kontrol af mastitisspredning og en mere rentabel driftsstyring. Det giver dig total kontrol over yversundheden at kende SCC-niveauet hos hver enkelt ko ved hver malkning.

- Tidlig registrering af inficerede dyr for relevant behandling
- Øjeblikkelig opfølgning af mastitisbehandlede køer
- Nøjagtige celletal giver dig oversigt over, hvor der er behov for tiltag
- Kontrollerer om behandlingen var vellykket
- Nemt at udskille mælk med dårlig kvalitet som kan give dig dårligere pris

### Total kontrol

Fokus på SCC som en vigtig indikator for mælke kvaliteten er voksende i hele verden. Flere mejerier betaler bonus for mælk med lavt SCC. Med DeLaval OCC kan du nøjagtigt identificere akutte mastitis-tilfælde og tæt følge op på subkliniske tilfælde.

### Fuldautomatisk

DeLaval OCC analyserer SCC for hver enkelt ko ved hver malkning. Celletalsmålingen tager under et minut og resultatet vises på DeLaval VMS besætningsstyringsprogrammet. Du skal ikke gætte eller tolke SCC-niveauet. Prøveresultatet vises tydeligt som celletal/ml mælk.



## DeLaval celletalsmåler DCC

På under et minut giver DeLaval DCC dig præcis information om celletallet i tanken, på yver- eller kirtelniveau.

DCC viser dig vejen til en mere rentabel mælkeproduktion. Du kan måle og overvåge din kos eller tankens somatiske celletal på under et minut med DCC.

Du kan med stor sikkerhed kende din besætnings yversundhed til enhver tid. Information i tide giver dig mulighed for at handle proaktivt til effektivt at styre din besætnings ydelse. Det giver dig indgående kendskab til din besætning, når du dagligt overvåger tankens somatiske celletalsniveau og tendenser. Det er nødvendigt til at planlægge fremtiden.



## DeLaval California Mastitis Test CMT

CMT er en let og økonomisk måde til hurtigt at registrere inficerede områder.

En af de mest almindelige former for yverbetændelse er subklinisk. Den er vanskelig at opdage, da der ikke sker ændringer på yveret - men et øget celletalsniveau viser dens tilstedeværelse. CMT er en let og økonomisk måde at opdage inficerede kirtler tidligt og dermed begrænse skaderne.

## Køling

Den rigtige køleproces sikrer mælkekvaliteten og øger din rentabilitet.

Du har brug for et kølesystem til din mælk, som både øger din kapacitet og energieffektivitet og samtidig maksimerer dit overskud med minimale omkostninger.

DeLaval er ledende inden for udstyr til mælkeproduktion med et komplet udvalg af løsninger til at køle og opbevare mælk på gården. Fra indendørs køletanke til udendørs silotanke, der har maksimal kapacitet på mindst mulig plads; der er altid en køleløsning til dine behov.



## DeLaval køletank DXCE

Fremragende køletanke der sikrer hurtig afkøling og skånsom omrøring for at bevare mælkenes kvalitet.

De fås i forskellige størrelser

### DeLaval køletank DXCE

Hurtig og effektiv mælkekøling er den eneste måde at bevare en optimal mælkekvalitet og få den højeste mælkepris fra mejeriet. DeLaval tilbyder det bedste inden for moderne teknik i lukkede køletanke med DeLaval køletank DXCE.

### Egenskaber

Alle tanke i denne serie har en oval bund med en stor køleoverflade, så den kan kobles til kompressorer med høj kapacitet. Tankene har et dobbelt drejelåg, som åbnes enten lodret eller vandret for at få let adgang til tanken. Det gør dem særdeles velegnede til mælkerum med lavt til loftet.

DeLaval DXCE serien fås i fire forskellige størrelser. Det giver dig mulighed for at vælge den kapacitet, der passer bedst til din gård og den størrelse, der passer til dit mælkerum.

### Fordele

Mælk er i stigende grad følsom over for mekanisk påvirkning, når dens temperatur falder, så vores omrørebåde kører ved laveste hastighed. Det specialdesignede blad-layout minimerer luftindslutningen for at undgå, at der dannes frie fedtsyrer (FFA) i mælken. Det tager kun 2 minutter inden den kolde temperatur, der genereres i bunden af tanken, fordeles hurtigt igennem mælken.

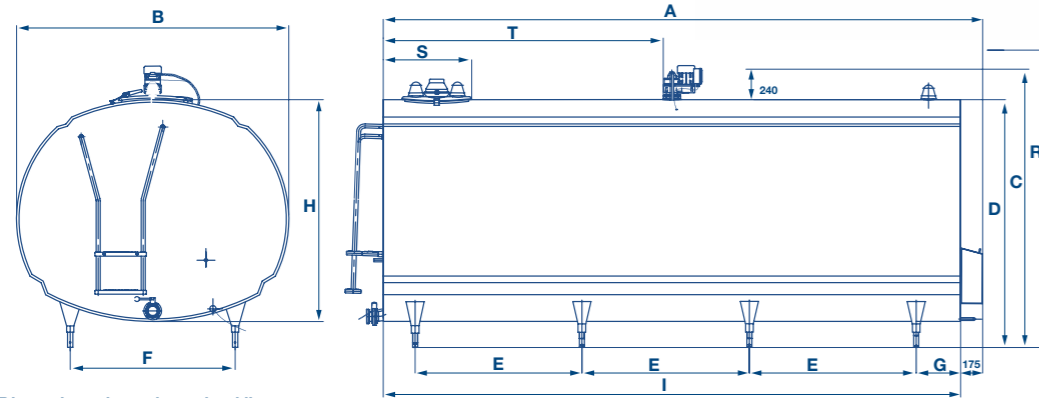

Dimensioner i mm; kapacitet i liter

Tank størrelse	Mælketank model	Total længde	Total bredde	Min. højde	Tank højde + fodder	Fodder dist. længde	Fodder dist. bredde	Dist. fodder til bagende	Højde tank	Tank længde	Højde (tank at 3%)	K	L	Netto vægt i kg	P
		A	B	C	D	E	F	G	H	I	R	K	L		P
1150	DXCE	1960	1400	1540	1351	1015	830	200	1080	1400	1653	1	4	340	1
1300	DXCE	2125	1400	1536	1351	1080	830	250	1080	1565	1653	1	4	360	1
1600	DXCE	2455	1400	1535	1351	1410	830	250	1080	1895	1653	1	4	390	1
2000	DXCE	2895	1400	1535	1351	1850	830	250	1080	2335	1653	1	4	425	1
2500	DXCE	3445	1400	1536	1351	2400	830	250	1080	2885	1653	1	4	470	1
3000	DXCE	2440	1800	1889	1704	1290	1070	350	1480	1880	2014	2	4	500	1
3500	DXCE	2760	1800	1889	1704	1590	1070	350	1480	2200	2034	2	4	550	1
4000	DXCE	3050	1800	1889	1704	1890	1070	350	1480	2490	2003	2	4	600	1
4500	DXCE	3350	1800	1889	1704	2190	1070	350	1480	2790	2003	2	4	650	1
5000	DXCE	3115	2000	2002	1824	1870	1035	500	1539	2555	2178	2	4	750	1
6000	DXCE	3600	2000	2002	1824	2350	1035	500	1539	3040	2178	2	4	850	1
6750	DXCE	3910	2000	2000	1813	2522	1035	491	1539	3350	2178	2	4	890	1
7500	DXCE	4230	2000	2023	1814	1650	1035	200	1539	3670	2178	2	6	930	1
8000	DXCE	4560	2000	2052	1820	1810	1035	200	1539	4000	2178	2	6	1080	1
8600	DXCE	4165	2150	2214	2045	1500	1300	350	1748	3605	2400	4	6	1330	1
9700	DXCE	4565	2150	2234	2096	1700	1300	350	1748	4005	2400	4	6	1170	1
11000	DXCE	5115	2150	2330	2075	1315	1300	350	1748	4555	2400	4	6	1250	1
11002	DXCE	5115	2015	2330	2075	1315	1300	350	1748	4555	2400	4	6	1250	2
12002	DXCE	5560	2015	2330	2075	1470	1300	250	1748	5000	2400	4	8	1420	2

K = Antal køleelementer  
L = Antal fodder  
P = Antal omrører

## DeLaval køletank DXCEM

Kæmpetanke til at køle eller lagre store mængder mælk

### DeLaval køletank DXCEM

DXCEM serien er specielt fremstillet til at dække store mælkeproducenters kølebehov med tanke fra 12.000 til 32.000 liter. Du kan vælge den kapacitet, der passer bedst til din gård og dit eksisterende mælkerum.

### Egenskaber

Eftersom mælkeproduktioner vokser og bliver større tilbyder DeLaval tankløsninger, der passer til deres behov. Denne serie af store tanke imødekommer kravene til at køle og/eller opbevare store mængder mælk. Hver tank indeholder fire uafhængige DeLaval forsænkede pladefordampere, der sørger for pålidelig mælkekøling.

### Fordele

Tankens unikke form gør det muligt at anvende store fordampereoverflader uden at gøre tankens udvendige dimensioner for stor. Hver tank har 2 omrørere, der håndterer mælken skånsomt. Det dobbelte drejelåg åbner lodret eller vandret og gør det nemt at få adgang til tanken, og det er ideelt til mælkerum med lavt til loftet.

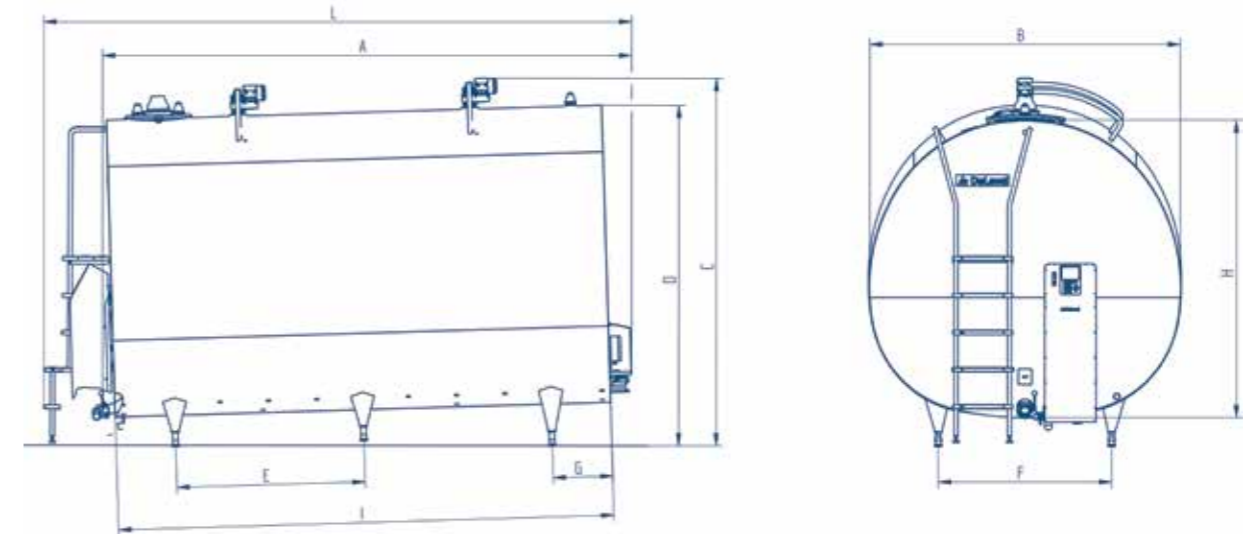

Dimensioner i millimeter

Tank størrelse	Mælketank model	A	B	C min.	C maks.	D min.	D maks.	E	F	G	H	I	L	Fodder på tanken
12001	DXCEM	4323	2270	2583	2625	2393	2434	2x1520	1300	482	2027	4004	4753	6
14000	DXCEM	4983	2270	2631	2673	2413	2455	2x1850	1300	482	2027	4664	5413	6
16000	DXCEM	5623	2270	2642	2684	2431	2473	2x2170	1300	482	2027	5304	6053	6
16001	DXCEM	4322	2522	2980	3027	2762	2809	2x1520	1400	482	2400	4004	4752	6
18000	DXCEM	6262	2270	2671	2707	2463	2489	3x1660	1300	482	2027	5944	6692	8
20000	DXCEM	5321	2522	2997	3047	2790	2861	2x2020	1400	482	2400	5004	5751	6
24000	DXCEM	6322	2522	3016	3066	2818	2868	3x1680	1400	482	2400	6004	6752	8
32000	DXCEM	8321	2522	3071	3118	2878	2926	"2x2345 1x2350 (midten)"	1400	482	2400	8004	8751	8

## DeLaval silotank DX3S

Sikrer mælke kvaliteten ved store mængder



### Optimal opbevaring til gårde med automatisk malkning

DeLaval silotank DX3S køler selv de første liter mælk effektivt, der kommer ind i den tomme tank. Den har mange finesser, som for eksempel at den omrører med to forskellige hastigheder, som tilpasses til mængden af mælk i tanken. Den beskytter mod overløb ved at sørge for, at DeLaval VMS standser malkningen, når tanken er 90% fuld, og du får en alarm.

### Optimal opbevaring til gårde med malkestalde

DeLaval silotank DX3S passer også godt til gårde med malkestald takket være dens store lagringskapacitet.

DeLaval DX3S har kølekapacitet på helt op til 40 kW. Det sikrer mælkekvaliteten og giver en uovertruffen kølekapacitet til tanke i denne størrelse.

Løsningen kan desuden suppleres med energieffektivt forkølingssystem, som kan reducere det samlede energiforbrug til køling af mælk med op til 60%

Tanken fås i størrelser: 15.000, 20.000, 25.000, 30.000, 35.000 og 40.000 liter.

## Flere fordele uanset hvordan du malker

### Udluftningssystem

Udluftningssystemet minimerer risikoen for at beskadige tanken på grund af undertryk, når du tømmer og rengør tanken.

### Effektivt rengøringsystem

DeLaval silotank har et unikt rengøringsystem med en T-sprayer, der er specielt designet til tankens størrelse. Du får altid en optimal vask og dermed en god mælkekvalitet.

### Måling af mælkemængde

Du kan købe en mængde-måler som ekstraudstyr. Den viser din mælkemængde i DeLaval DX3S.

### Adgang til tanken

Alkoveløsningen giver direkte adgang til tankens udstyr fra mælkerummet.

### Kvalitet i rustfrit stål

Tanken er udført i rustfrit stål af høj kvalitet. Den er modstandsdygtig over for korrosion. Det giver tanken en høj levetid.

### Udendørs installation

Du kan installere tanken udendørs, det gør det muligt at reducere mælkerummets størrelse. Du får lettere ved at udvide bedriften i fremtiden.

### Udvikling af omrører

Omrøreren design er udviklet i samarbejde med universitetsforskere. Designet giver din mælk en god og skånsom omrøring.

### Fordampere i verdensklasse

Fordampere er utroligt effektive, hvilket forlænger køleaggregaternes levetid. Deres høje effektivitet er også med til at reducere omkostningerne til energi.



DeLaval compact chiller CWC15



DeLaval compact chiller CWC30T

## DeLaval compact chiller CWC15 og CWC30T

Kompakte kølere som hurtigt køler mælk, sikrer og bevarer højeste mælkekvalitet

En af udfordringerne mælkeproducenter står over for er at få kølet mælken hurtigt for at opnå den højeste mælkekvalitet. DeLaval compact chillers køler mælken med det samme for at bevare mælkekvaliteten.

De robuste kølere er fremstillet til at køle maksimalt med et minimalt energiforbrug. De køler mælken hurtigt og effektivt fra den ledes fra malkepladsen til køletanken via pladekøleren. Risikoen for bakterievækst er meget begrænset, da mælken bliver øjeblikkelig kølet, og rørsystemet holdes koldt af den kolde mælk, der løber igennem pladekøleren.

Du kan placere de kompakte kølere, hvor det passer dig - væk fra områder med megen trafik eller uden for stalden.

### Fordele:

- Beskytter mælkekvaliteten ved at køle mælken hurtigt
- Forbedrer kølekapaciteten på alle mælkeproduktioner
- Kan placeres udendørs for at spare plads
- Et godt supplement til vertikale køletanke der har stor lagringskapacitet men en lille køleydelse

“ - Vi malker godt 2.000 liter mælk i timen i DeLaval karrusellen med plads til 32 køer ad gangen. Efter vi anskaffede waterchilleren, sparer vi en masse strøm til at køle mælken ned, mens det opvarmede vand med stor fordel bruges til blandt andet rengøring og varmt pulvermælk til kalvene. - Før gik der 4-5 timer, før mælken var kølet ned fra 34 grader til den korrekte temperatur i køletanken. Nu nedkøles mælken straks og er nede på 4,5 grader, allerede inden den kommer i tanken. ”

Lars Jeppesen, Æblehøjgård



Lars Jeppesen ved DeLaval compact chiller CWC30T

## DeLaval køle- og bufferløsninger

Automatisk malkning giver nye udfordringer til køling. DeLaval kan levere effektive løsninger til dig, der malke med VMS.

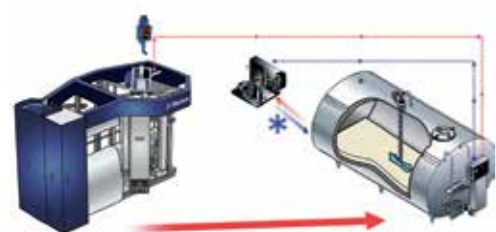

1

DeLaval køletanke er konstrueret til at starte automatisk med at køle, når tanken er 5% fuld. Men med robotmalke-systemets gennemsnitlige lave flowhastigheder vil det tage timer at nå det minimale køleniveau.

Automatisk malkning har skabt nye udfordringer til køling, da det leverer mælk til tanken med uregelmæssige intervaller og flowniveauer. Derudover skal man tænke på, hvad der sker, når tanken er tom og skal rengøres samtidig med, at malke-robotten fortsætter med at malke køer.

DeLaval har udviklet kølesystemer og buffersystemer, der fungerer sammen med DeLaval VMS™ og sørger for at bevare mælke-kvaliteten.

### 1. DeLaval flowstyret køling FCC

Den unikke køleløsning til DeLaval VMS™ er baseret på vores patenterede princip med flowstyret køling. DeLaval VMS meddeler køletanken om den mængde mælk, der sendes til tanken. Tanken justerer sin kølekapacitet efter mælkekængden.

Direkte levering af mælk til tanken. Kølingen justeres til mængden af mælk, VMS'en leverer. En omkostningseffektiv løsning, der ikke går på kompromis med mælkekvaliteten.

### 2. DeLaval forkøling

Mælken forkøles, før den når opbevaringstanken med grundvand. Det er en meget omkostningseffektiv investering, da den sparer energi på køl, og køerne kan stadig drikke vandet, der bruges til forkøling. Køernes vandindtag øges og ligeledes kan mælkeproduktionen.

### 3. DeLaval bufferstyret køling BCC

Mælken opsamles og køles før den løber ind i opbevaringstanken. Forsæt malkning uden ydelsestab mens tanken tømmes og rengøres. Den perfekte løsning for mælkekvalitet og ro i sindet.

### 4. DeLaval buffertank BVV

Mælken ledes automatisk fra VMS til BVV, når opbevaringstanken tømmes og rengøres. Når den igen er tilgængelig, leverer BVV sin mælk til tanken, og VMS begynder at rengøre BVV

### 5. DeLaval buffertank DBV

Denne bufferløsning opsamler mælk, mens opbevaringstanken tømmes og rengøres. DBV kan også køle mælk under opbevaring.

### DeLaval gør det nemt

Mælkeafhentning kan ske på ethvert tidspunkt af dagen, og tankbilens chauffør skal kun trykke på få knapper. Systemet sender en alarm, hvis det opdager en uventet fejl, så der kan foretages forebyggende handling, før der sker alvorlige problemer. Mælk og rengøringsvand strømmer gennem automatiske ventiler - der sparer dig for værdifuld tid og giver dig ro i sindet.

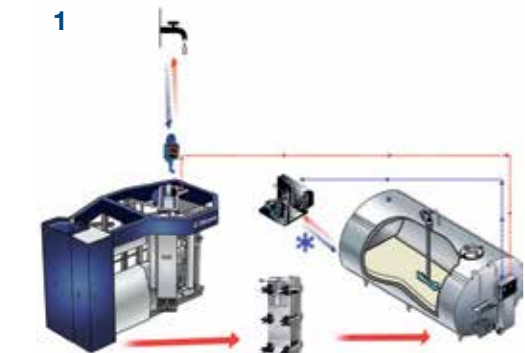

2



3



4



5



## DeLaval buffertanke BVV

DeLaval har buffertanke i flere forskellige størrelser til dig, der har DeLaval VMS™.

### Ingen stop ved afhentning

DeLaval buffertank BVV er fremstillet til automatiske malke-systemer. Når køle-tanken tømmes og rengøres tager buffer-tanken imod mælken, så det automatiske malke-system kan køre konstant uden at blive afbrudt.

Rengøring af buffertanken kan sættes i gang både manuelt og af det automatiske malke-system.

### Fordele

Med DeLaval BVV er der ingen malkestop når lagertanken rengøres, derudover kan mælkeafhentning ske, når det passer mælke-bilen.

### Forskellige størrelser

Du kan få DeLaval buffertanke BVV i følgende størrelser:  
300 liter  
600 liter  
850 liter

## DeLaval vaskeautomater

Vores moderne og brugervenlige vaskeautomater kan rengøre din tank effektivt med bare et enkelt tryk på en knap.



DeLaval vaskeautomater giver en effektiv rengøringsproces og garanterer, at du opnår det bedste mulige rengøringsresultat med mindst muligt energi og vandforbrug.

Vaskeautomaterne er fuldt programmerbare til at møde behovet på din gård.

### 1. DeLaval vaskeautomat T10

Rengør tanken med vandcirkulation og har som standard en automatisk doseringsenhed til flydende rengøringsmiddel.

### 2. DeLaval vaskeautomat T100/T200

Rengør tanken med vandcirkulation ved hjælp af individuelle programmerbare rengøringsparametre. DeLaval T200 sparer op til 40% af vandforbruget og reducerer den samlede rengørings-tid med op til 60% sammenlignet med standard vaskeautomater med vand-cirkulation. Systemet går direkte til afløb, som rengør ved hjælp af små mængder vand. Rengørings-parametre er inkluderet, som kan justeres individuelt til forholdene

### 3. DeLaval vaskeautomat T300

DeLaval T300 automatiserer køle- og rengøringsprocessen. Den for-programmerede enhed maksimerer køle- og rengøringsresultater og minimerer energi- og vandforbruget. T300 har et indbygget mælkeover-vågnings-system, der informerer dig om mælketankens akutte status inklusiv mælketemperatur og mængde eller rengøringsstatus. T300 har et advarsels-system, der

informerer mælkebilens chauffør, om det er sikkert at pumpe mælken fra mælketanken.

DeLaval T300 er fuldt kompatibel med DeLaval DelPro™ Farm Manager til DeLaval VMS™ og kan programmeres til at møde særlige krav fra køling eller rengøring i enhver mælkeproduktion.

## DeLaval komplet systemløsning til forkøling

### Effektiv forkøling af mælk før den når mælketanken

Ved at forkøle mælk minimeres kølebelastningen på tanken og dermed også energien og de totale omkostninger til at køle mælk reduceres, da køletiden er mindre. Med en DeLaval pladekøler i den rigtige størrelse til din mælkemængde, kan du spare op til 60% af energiomkostninger til køling. Det opvarmede vand går til en opsamlingskøle, du kan bruge som drikkevand til køerne. Takket være mindre varme fra kompressor bliver temperaturen lavere i motorrummet, der forbedrer miljøet i bygningen på grund af reduceret kondens på rør.



DeLaval Pladekøler

DeLaval køletank

DeLaval vandtank WTM1070

DeLaval vandkar

## DeLaval pladekølere

### Varmevekslere til omkostningseffektiv forkøling af mælk

#### En rentabel investering

Forkøl mælk og reducer kølebehovet i din tank og dermed den krævede mængde energi. De ledsagende omkostninger reduceres også. En pladekøler i den rigtige størrelse til din mælkemængde kan spare op til 60% af dine energiomkostninger til at køle mælk.

#### Øg mælkeydelsen

Forskning har vist, at køer drikker mere vand, når de får det opvarmet til 17 °C, end når vandet er koldere; under 10 °C. Mælkeydelsen kan øges med op til 0,9 liter pr. dag ved at give køerne vand, der har den optimale temperatur. Det er ideelt for køer at drikke vand, der er foropvarmet i forkølingsprocessen.



DeLaval pladekøler BMSS

DeLaval pladekøler BM  
Omkostningseffektiv løsning til forkøling og øjeblikkelig køling af mælk

DeLaval pladekøler M6  
Høj kapacitet, topkvalitetsløsning til forkøling og øjeblikkelig køling

## DeLaval varmegenvindingssystem

### Skyl de høje varmeomkostninger væk



#### Hvor meget elektricitet kan du spare?

En gård med 200 køer bruger cirka 150 liter varmt vand og 500 liter lunkent vand til den daglige rutine. Det årlige elforbrug til dette er 13.200 kWh uden et varmegenvindingssystem. Med et varmegenvindingssystem falder tallet med cirka 2.000 kWh. Ved at anvende DeLaval varmegenvindingssystem på en gård af denne størrelse, kan du spare cirka 11.200 kWh el pr. år. For at beregne hvor meget du kan spare med varmegenvinding - tal med din lokale DeLaval repræsentant allerede i dag.

#### Vidste du at ...

Køer har tendens til at producere mere mælk i koldt vejr, hvis de drikker lunkent vand. Mælkeproduktionen kan øges markant, hvis køerne får lunkent vand om vinteren.

#### Den energi, der genvindes fra 1.000 liter mælk pr. dag i løbet af et år, genererer varme, der svarer til:

- 13.100 kWh el
- 1.900 liter olie
- 1.650 m<sup>3</sup> naturgas
- 950 kg propangas

#### Nedbring energiomkostninger

DeLaval varmegenvindingssystem genererer varmt vand ved hjælp af en mælkeafkølingsproces. Løsningen kan genvinde op til 60% af den varme, der udvikes ved at køle mælk og omdanne den til varmt vand til at bruge i din rørlednings- og malkestaldsrengøring.

Afkøling af mælk til en lav opbevaringstemperatur er en vigtig del af din daglige rutine. Det miljøvenlige DeLaval varmegenvindingssystem genererer varmt vand til mælkeafkølingsprocessen. Den energi, som udtages fra denne proces, genererer varmt vand i stedet for varm luft. Hver liter afkølet mælk giver rent faktisk 0,7 liter varmt vand.

#### Flere anvendelsesmuligheder på gården med det opvarmede vand

- Du skal bruge en passende mængde varmt vand (80 °C til 85 °C) til at rengøre malkesystemet efter hver malkning samt til køletanken, hver gang den tømmes. Vores varmegenvindingssystem opvarmer vandet til 50 °C til 55 °C, og en ekstra varmer monteres til at gøre vandet varmt. Sammenlignet med at opvarme vand fra hane fra 10 °C bruger denne løsning langt mindre energi, hvilket betyder færre omkostninger.
- Varmt vand direkte fra opbevaringskølen kan anvendes til manuel vask af mælkerum og rengøring sammen med almindelige husholdningsformål som brusebade eller håndvask.
- Lunkent vand (15 °C til 35 °C) er en kombination af opbevaringskølen vand blandet med koldt vand. Det kan anvendes til at rengøre yverer før malkning, drikkevand til køer og kalve om vinteren og til at blande i mælkepulver til fodring af kalve.



DeLaval varmegenvindingssystem ERS genvinder varme fra kølesystemet og har en høj kapacitet

Fodring er den største omkostning i en mælkeproduktion. Derfor er det en god idé at optimere foderstyringen - det er en investering, som kan øge produktiviteten og sundheden og samtidig minimere miljøpåvirkningen.

DeLaval leverer systemer og produkter, som forbedrer foderingseffektiviteten og dyrenes ydelse - uanset foderstrategi og gårdens indretning.



Automatiseret fodring gør det muligt at fodre hyppigt, spare arbejde og forbedre fodereffektiviteten. Du får større udbytte af dit foder med meget mindre arbejde. Automatisering gør det lettere for dig at levere TMR.

#### Minimér spild – nedbring omkostninger

- Reducér arbejdsomkostninger med mindsket arbejdsbyrde og effektiv tidsstyring. DeLaval Optimat™ giver fleksibilitet i arbejdsrutinerne, mikseren behøver ikke blive fyldt på de travle tidspunkter morgen og eftermiddag.
- Få kontrol over foderomkostninger, spar på kraftfoder og mineraler med nøjagtig fyldning og blanding.
- Reducér foderspild ved nemt at justere rationer og præcis fordeling.

#### Maksimér grovfoderets effektivitet - forbedre dit resultat

- Få et højere foderindtag og mælkeydelse ved at optimere foderkvaliteten og fodertildelingen.
- Giv den rigtige foderbalance til hver ko eller gruppe i forhold til deres stadie i laktationscyklussen for at minimere risikoen for sygdomme, der skyldes ernæringsmæssige ubalancer.
- Automatiseret fodring reducerer under- eller overfodring.

#### Præcision er kernen i systemet

- Styresystemet sikrer præcis fyldning, blanding og fordeling.
- Måleindikatoren på de stationære miksere kan kontrollere 100 komponenter i op til 24 portioner pr. dag. Den fungerer med alle eksisterende siloer og bufferborde. Den aktiverer motorene på snegle for at læsse foderkomponenter og levere den færdige foderblanding til dyrene.

## Optimat™ system

Du bestemmer, om du kun ønsker at automatisere fodring af kraftfoder, eller om du vælger at installere et helautomatisk fodringssystem og få mere præcision i fodringen og fleksibilitet i din arbejdsplan.



### DeLaval Optimat™ Standard

Optimat Standard har automatisk blanding og fordele. Foderet vejes, skæres og blandes i en af vores mikser. Løsningen indeholder en stationær mikser, transportbånd og fordelervogn. Indbygget fyldningsautomatik sørger for at fylde fodervogne via transportbåndet. Optimat giver dig fordele med regelmæssig fodring, samtidig tager du første skridt til et fuldautomatisk system. Den eneste ikke-automatiske opgave er at læsse foderet ind i den stationære mikser.

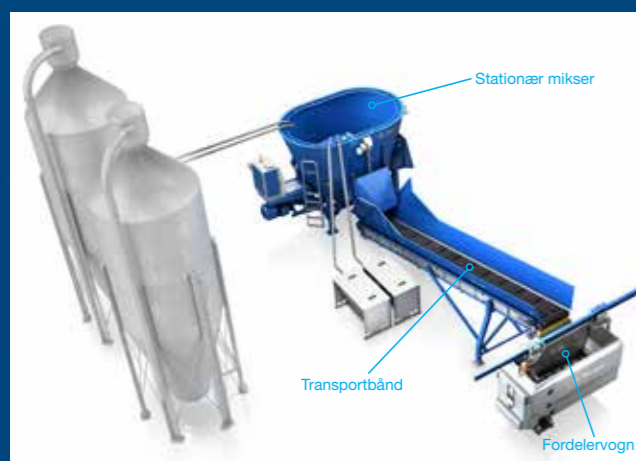

### DeLaval Optimat™ Plus

Foderet læsses manuelt i en stationær mikser med automatiseret fyldning af kraftfoder og mineraler fra siloer. Herfra blander, læsser og fordeler systemet automatisk foder fra skinneophængt fodervogn eller transportbånd.

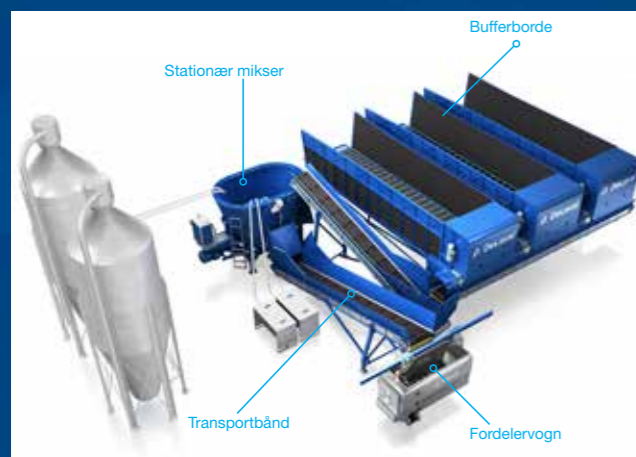

### DeLaval Optimat™ Master

Automatisk styring sikrer præcis fyldning, blanding og fordeling. Optimat Master giver mulighed for at programmere blandinger, grupper og tidsplaner. På forudindstillede tidspunkter læsses den stationære mikser med foderkomponenter - foder, kraftfoder og mineraler - for at lave en af mange forskellige blandinger. Efter at mikseren blander foderet, fordeler fodervognen det på foderbordet. Optimat Master har mange fordele, især ved fodring af forskellige rationer til specifikke grupper af køer. Rationerne blandes og fordeles automatisk mange gange om dagen, så de altid er friske og korrekt blandet. Du skal bare sørge for, at bufferborde og siloer hele tiden er fyldte. Du kan styre din tid bedre, da du kan fylde bufferbordene, når det passer dig.

## DeLaval OptiDuo™

DeLaval OptiDuo™ er ikke bare en foder-skubber. Den har en dobbelt (Duo) effekt, som gør, at den blander foderet og skubber det ind mod foderbordet til køerne. Det betyder, at køerne altid har frisk foder på foderbordet.

#### Forbedret produktivitet

Den unikke roterende dobbeltsnegl gør foderet frisk samtidig med, at det automatisk flyttes frem på foderbordet. Det gør foderet mere smagfuldt for køerne og gør, at de æder mere og dermed producerer mere mælk.

#### Spar tid

Hvis dine køer malkes døgnet rundt, vil du være sikker på, at de har adgang til foder døgnet rundt. Regelmæssig fodring øger energioptaget, der stimulerer til flere besøg i VMS'en og giver i sidste ende en højere mælkeproduktion.

#### Mindre foderspild

Da OptiDuo™ arbejder dobbelt så meget bliver foderet blandet og oprisket samtidig med, at det flyttes frem på foderbordet. Det betyder, at køerne ikke kan sortere foderet. Det giver ud over mindre konkurrence og pres på lavere rangerende køer ved foderbordet også øget foderoptag, reduceret foderspild og tidsforbrug til at fjerne foderrester.

#### Mere fleksibilitet

Det avancerede køesystem "Adaptive Drive" betyder, at OptiDuo™ automatisk kan klare både forskellige mængder foder og forskellige fodertyper. Det gælder alle typer TMR, strå, hø eller frisk græs. Det giver dig fleksibilitet til at ændre foderet efter sæsonen eller anvende forskellige typer foder. Og du kan være sikker på, at din OptiDuo™ effektivt blander og flytter selv de mest vanskelige typer foder.

#### Meget pålidelig

I modsætning til første generation foderskubber - leverer den nye DeLaval OptiDuo™ ægte robotteknologi til dit foderbord. Det smarte navigationsystem sørger for, at din OptiDuo™ altid er der, hvor du vil have den. Den flytter sig ikke uden for området. Dens sikkerhed, kombineret med avancerede sikkerhedsensorer som automatisk stopper OptiDuo, hvis den møder en forhindring som et menneske eller dyr og starter automatisk, når vejen er fri, giver den sikreste løsning på markedet.

#### Øget arbejds effektivitet

Det er et tungt og tidskrævende job at flytte foderet manuelt, som nogen gange ikke prioriteres, hvis der ikke er tid nok. Men denne arbejdsopgave vil høre fortiden til. OptiDuo™ arbejder døgnet rundt efter den plan, du vælger.

#### Forbedret dyrevelfærd

OptiDuo™ blander foderet og flytter det jævnt frem langs foderbordet. Det betyder, at køerne ikke kan sortere, og at foderet distribueres på en måde, der giver mindre stress for lavere rangerende køer.



## DeLaval foderstationer

Få det optimale ud af din besætning ved at fodre hver ko efter dens individuelle behov.



### DeLaval foderstation FSC40 og FSC400

I driftsstyringsprogrammet DelPro kan man programmere en individuel foderplan til hver enkelt ko på grundlag af dens laktationsstadig og mælkeydelse

### DeLaval FSC40 og FSC400

- Åbent design for kokomfort
- Sørger for at hver ko får korrekt mængde kraftfoder, mineraler og væske
- Robust og slidstærk - FSC400 har trug i rustfrit stål og foderfordelings-tragt

Når foderstationerne er tilsluttet DeLaval DelPro™ Farm Manager eller til DeLaval FP204X kan du opnå maksimal mælkeproduktion for hver ko i din besætning med lave foder- og arbejdsomkostninger, som er en vigtig faktor for gårdens rentabilitet.

### DeLaval foderprocessor

Hav kontrol over foderomkostninger og få bedre foderudnyttelse med tids- og arbejdsbesparende automatiseret fodring. Programmér foderrationer i forhold til til laktationscyklus for hver ko eller gruppe køer. Det er nemt at programmere og fungerer sammen med DeLaval foderstationer.



### DeLaval væskedispenser LD500 og DeLaval glyceroldispenser GD500

DeLaval LD500 er en standardløsning, der er enkel at installere, bruge og vedligeholde. Som navnet antyder i glyceroldispenser GD500, er den specielt fremstillet til at levere glycerol, hvilket er 1/3 af udgiften til propylenglycol. GD500 er udstyret med en robust membranpumpe, der nemt håndterer glycerol trods dets tykkelse. Glycerolportionen fordeles på samme tid som andet kraftfoder fordelt over 24 timer.



## Kalvefodring

Kalven er din kommende malkeko. Jo bedre start i livet du giver dine kalve, desto større sandsynlighed er der for, at de vokser til friske, produktive og rentable malkekøer.

Du kan styre kalvefodringen på en effektiv måde ved at automatisere den og fremme kalvens vækst og sundhed.



### DeLaval kalvefoderautomat CF150X

DeLaval kalvefoderautomat CF150X kombinerer en mælkestation med en totalt integreret kraftfoderstation. Kalveautomatprogrammet på DeLaval foderprocessor FP204X gør det muligt at indstille komplette foderplaner pr. gruppe af kalve eller for individuelle kalve. Fravæning kan ske automatisk i henhold til kraftfoderindtagelsen. Information om mælke- og kraftfoderforbruget gør det let at registrere mulige sundhedsproblemer, før kalvene bliver syge. DeLaval kalvefoderautomat CF150X giver dig mulighed for at fodre dine kalve med komælk, mælkeerstatning eller en kombination af begge. Hver CF150X kan håndtere op til 25 kalve.



### DeLaval CF150X dobbelt mælkestation

Du kan spare tid ved at fodre endnu flere kalve med dobbelt mælkestationen. De to mælkestationer giver dig højere mælkefoderkapacitet.



### Svinglåge

En svinglåge er god til at få kalve grupperet efter alder og til at bruge mælkestation. På den måde kan kalve fra begge grupper anvende den samme station, uden at de ældre kalve dominerer de yngre.

## DeLaval mælkevogn

DeLavals mælkevogne har en solid og unik konstruktion, der er udviklet til at transportere mælk til kalvene på en enkel og ergonomisk rigtig måde.

### 1. DeLaval mælkevogn CMM100, CMM180 og 2. DeLaval mælkevogn CMM120+, CMM200+

Mælkevognen fås som 100 og 180 liter (tank, mikser, opvarmer eller kombineret vogn) eller 120 og 200 liter som en kombivogn. Mælkevognen giver dig mulighed for at tilberede og fordele mælk (frisk eller pulver) ved korrekt temperatur.

CMM120+ er en kombiversion med en kapacitet på 120 liter og CMM200+ rummer 200 liter. Det er nemt at køre vognene rundt til kalvene på grund af motor på hjulene. Doseringspumper sørger for, at du kan fordele den rigtige mængde. De holdbare vogne er fremstillet af rustfrit stål, de er hygiejniske og lette at rengøre.



1



2

DeLaval CMM120+ og CMM200+ har mikser og opvarmer. Et integreret styresystem med et enkelt kontrolpanel gør det endnu nemmere at mikse, forberede og fodre, fx beregner mikserfunktionen den ideelle mængde pulver til rigtig mængde vand. Alle modeller kan også anvendes til at opsamle mælk fra fraseringsenheden på DeLaval VMS™.



## Fodertilbehør

Vores fodertilbehør forenkler fodringen. Giv dine kalve den bedste start og beskyt din vigtigste investering.



### Suttebar CN3

Rumopdelt suttebar med 3 sutter. Den har total kapacitet på 16 liter. Mål: 250 H x 240 D x 420 L mm



### Suttebar CN5

Suttebar med 5 sutter, der giver mulighed for at fodre op til 5 kalve i en gruppe. Den afrundede form gør det nemmere for kalven at få tilgang. Total kapacitet er 30 liter. Mål: 275 H x 240 B x 680 L mm



### Kalvesut med gevind (10 stk.)

Kalvesut med patenteret teknologi, der stimulerer kalvens sutterefleks.



### Suttebar N1

En 6 liter, bærbar suttebar med 1 sut. Suttebaren kan monteres på 2 måder, det er muligt at placere sutten enten foran eller bagpå suttebaren. Det gør den meget fleksibel. Mål: 330 H x 240 B x 300 D mm



### Speedy feeder

Speedy feeder har tre mælkeflowhastigheder og en lille sut, som sikrer, at det er nemt at fodre og tømme flasken helt. Den er hurtig til kalve, der drikker hurtigt. Langsom og Stop til svage og for tidligt fødte kalve, der har brug for mere skånsom fodring. Fås som 2,5 og 4 liter.



### Speedy drencher

Speedy drencher er en kalvesutteflasker med drenchsonde, som er nem at anvende til råmælk. Speedy drencher er udstyret med en gennemtestet og stiv drenchsonde. Det justerbare flow hjælper med at fodre kalvene med en tilpasset hastighed. Den har en luftventil, der kontrollerer flowet, der passer til kalven. Den er fleksibel, så du kan anvende den som en standard sutteflasker med andre låg. Fås som 2,5 og 4 liter.



#### DeLaval plastspande

DeLaval PE plastspande fås i 7, 12 og 17 liter. De har alle et kraftigt håndtag og synlig literinddeling på indersiden. 7 liter er egnet til fodring af kalve. Den passer til kalveskålholder. 12 liter passer til foder, sand etc. 17 liter passer til foder, sand, mørtel etc.

#### DeLaval kalvesuttespand

Praktisk 8 liter kalvesuttespand til mælk/mælkeerstatning med 1 blød sut og ophængningsbeslag. Den stimulerer kalvens sutterefleks under fodringen. Den er hygiejnisk og let at rengøre. Spanden er nem at montere og tage med sig.



#### DeLaval spand i rustfrit stål

Den rustfrie spand hjælper med at beskytte mælkekvaliteten i kalvens første dage, da den er meget hygiejnisk. Den fås i 7 og 12 liter.



#### DeLaval kalvenippel

Den lærer dine kalve at drikke fra en spand. Brug niplen den første tid og dine kalve vænner sig til at drikke af en spand.



#### DeLaval foderskovi

Speciallavet 2,5 liter foderskovi til mange formål. Den er streginddelt til nøjagtig udfodring.



#### DeLaval foderskovi, ergonomisk

Skovi i kraftigt plastmateriale og ergonomisk udformet. Det ergonomiske design placerer vægten lige under hånden for at skåne håndleddet. Skovien er inddelt og rummer 3 liter.



#### DeLaval kalvemælkevarmer CMH 2300

En elektrisk mælkevarmer til hurtig og effektiv forberedelse af kalvemælk. Den har et cylindrisk element, der gør den let at rengøre.



#### DeLaval kalvemælkevarmer CMHD1700

En elektrisk mælkevarmer der hurtigt og effektivt forbereder kalvemælk. CMHD1700 har et tydeligt display, der viser mælkens temperatur.

## Feedtech™ Silage

Tilsætningsstoffer fremmer produktionen af høj kvalitet - producerer det bedste foder og bevarer dets kvalitet



#### Feedtech™ silage F22

F22 er et førsteklasses produkt til at bruge med alle fodertyper. Det indeholder seks specifikke mælkesyrebakteriestammer, 200.000 cfu bakterier pr. gram og natriumbenzoat, som hæmmer dannelse af skadelig svampevækst. Det naturlige konserveringsmiddel natriumbenzoat forbedrer den aerobe stabilitet især i majsensilage. Det tilsatte enzym xylanase forbedrer bakteriernes arbejde til en hurtigere fermentering.

12.6 kg 40 tons behandlet

15.75 kg 50 tons behandlet

DLG 1B, 1C, 2



#### Feedtech™ silage F10

F10 er fremstillet til brug med alle fodertyper. Det indeholder 5 specifikke mælkesyrebakteriestammer og 100.000 cfu bakterier pr. gram foder.

1000 g 100 tons behandlet

5000 g 500 tons behandlet

DLG 1B, 4A, 4B, 4C



#### Feedtech™ silage F400

F400 hindrer vækst af gær, svampe og mykotoksiner i majsensilage. Det forhindrer genopvarmning af din ensilage efter udsættelse for luft og er med til at bevare næringsværdi og smag.

1000 g 100 tons behandlet

5000 g 500 tons behandlet

DLG 1B, 4A, 4B, 4C



#### DeLaval foderkrybbe

En kraftig, helstøbt 12 liter krybbe i slidstærkt plast. Til ekstra fodringer på marken eller til individuel fodring i stalden. Velegnet til køer og heste.



#### DeLaval vand- og fodertrug

Til at montere ude eller inde til køer, ungdyr, køddyr, heste eller får. 125 cm, 50 liter.



#### DeLaval saltslikstensholder

Praktisk holder til saltsliksten til 10 eller 2 kg saltsliksten. Hygiejnisk - 1 pr. ko. 10 kg stenholderen har et spyd, der holder stenen på plads.



#### Feedtech™ silage F600

F600 forbedrer den aerobe stabilitet ved at reducere varmedannelse - især i græsensilage. F600 indeholder en blanding af homofermentative mælkesyrebakterier, der hurtigt sænker pH og heterofermentative mælkesyrebakterier. Forbedrer fermentering og producerer ensilage af høj kvalitet.

100 g 100 tons behandlet

500 g 500 tons behandlet

DLG 1B, 2



#### Feedtech™ TMR stabilizer

TMR bevarer foderkvaliteten. Køernes mælkeydelse er direkte relateret til foderindtagelsen. En afbalanceret ration gør køerne i stand til at nå deres egen genetiske potentiale. Men det er vigtigt at bevare foderkvaliteten for at maksimere ernæringsgevinsten og smagen for at sikre en høj mælkeydelse af høj kvalitet.

22 kg

240 kg

1115 kg



#### Feedtech™ Sodium Benzoate

Feedtech Sodium Benzoate forbedrer ensilagens aerobiske stabilitet. Det indeholder natriumbenzoat og kan med fordel kombineres med et heterofermentativt Feedtech ensilage additiv.

1 x 25 kg 83 tons behandlet

1 x 3 kg 10 tons behandlet

DLG 2

DLG godkendte kategorier

1B, 1C – forbedrer fermentering, 2 – forbedrer ensilagens aerobe stabilitet, 4A – forbedrer foderindtagelse, 4B – forbedrer fordøjelighed, 4C – forbedrer mælkeydelse

## Feedtech™ til køer

Enhver mælkeproducent ønsker at holde sine højt-ydende køer så sunde som muligt, så de kan blive ved med at producere mælk i topkvalitet. Du kan bevare kosundheden og forbedre mælkeydelsen ved at anvende fodertilsætning af høj kvalitet.



### Feedtech™ Ca-P bolus

Det er en hurtigvirkende bolus, der øjeblikkeligt frigiver mineraler, der effektivt hjælper med at forebygge, at koen får mælkefeber.

- To forskellige calciumkilder: en som hurtigt frigiver calcium, og en som hjælper med at bevare effekten
- Indeholder fosfor og magnesium
- Præcis dosis
- En kasse indeholder 30 bolus



### Feedtech™ Dry off bolus

Svaret på dine køers behov for mikromineraler og mineraler i goldperioden.

- Frigives langsom i løbet af 4 måneder
- Indeholder kobber, kobolt (for god laktation), selen (vigtigt for fostrets vægt), jod (mod tilbageholdt efterbyrd), mangan og zink
- En boks indeholder 25 bolus (120 g)



### Feedtech™ Maintenance bolus

Giver dine køer mikromineraler og mineraler - fra 2 måneder efter kælvning og frem.

- Frigives langsomt i løbet af 6 måneder
- Dækker fuldt ud behovet for mikromineraler
- Nem at give med indgiver
- En boks indeholder 25 bolus (100 g)



### Feedtech™ Magnesium bolus

Den langsomtfrigivende bolus indeholder et meget højt indhold af magnesium, der forebygger magnesiummangel som græstetani.

- Frigiver magnesium ligeligt fordelt over 21 dage
- Dagligt indtag dækker kostbehovet
- Præcis dosis
- En boks indeholder 25 bolus (120 g)



### Feedtech™ Energy booster

En energidrik til nykælvere. Du kan give den direkte efter kælvning for blandt andet at genoprette væske- og elektrolytbalancen.

- Giver koen en god start på laktationen
- Forebygger ketose, løbedrejning og tilbageholdt efterbyrd
- Sikrer maksimal efterbyrd
- Tildeler 20 g calcium-tilskud



### Feedtech™ Rumen drench

Feedtech™ Rumen drench er særligt fremstillet til lakterende køer for at hjælpe koen de første dage af laktationen. Det høje indhold af calcium understøtter blodcalcium-niveauet.

- Højt indhold af lettilgængeligt Ca
- Indeholder elektrolyter, Na, K, Cl
- Øger mælkeproduktionen
- Bedre og øget foderoptagelse
- 9 kg spand



### Feedtech™ Ca-supplement

Det er let at bruge det flydende supplement. Det indeholder blandt andet to forskellige typer calcium, vitamin D3 og magnesium.

- Forebygger mælkefeber og ketose
- Tilsat selen forebygger tilbageholdt efterbyrd
- Propylenglycol og niacin hjælper mod ketose
- Reducerer risikoen for langligger køer
- Øger mælkeproduktionen



### Feedtech™ Energy balance

Et energitilskud der hjælper med at sikre, at dine nykælvere får den energi, de har brug for.

- Tre aktive glykosedannende komponenter
- Indeholder niacin og magnesium
- Forebygger ketose



### Feedtech™ Saltsliksten

Salt er et vigtigt mineral hos højt-ydende malkekøer. Køerne optager kun det salt, som de individuelt har brug for. Der er 2 forskellige saltsliksten: S10 indeholder kun salt (10 kg) S20 indeholder salt, selen, magnesium, zink, mangan og jod (10 kg eller 6 x 2 kg)



## Feedtech™ til kalve

Kun sunde kalve bliver produktive køer!

### Feedtech™ Carbogel

Feedtech™ Carbogel er et kosttilskud til kalve, som genopretter hurtigt ved at begrænse væsketabet (afføringen bliver hurtig fast) og binde de skadelige toxiner. Giv Carbogel når det er nødvendigt i 2-3 dage.

- Naturlige materialer fra egetræer
- Hurtige, synlige resultater
- Binder toxiner
- 300 ml Carbogel + indgiver



### Feedtech™ Colostrum booster

Tilskudsfooder til nyfødte kalve. Det kan gives, hvis koens råmælk er mangelfuld eller af dårlig kvalitet. Produktet giver ernæringsstoffer, energi og hjælper med at opretholde kalvens sundhed.

- Indeholder tørret råmælk
- Leveres i en 1,2 kg boks der indeholder 6 enkelte doseringsposer (200 g)



### Feedtech™ Good Start

Tilskudsfooder til kalve for at give dem en optimal start i de første 2-3 leveuger.

- Indeholder naturlige antistoffer
- Indeholder probiotika
- Indeholder elektrolytter og vitamin A, C, D og E
- 2 kg spand med måleske



### Feedtech™ Calf care

Feedtech™ Calf care er et diætetisk tilskudsfooder til kalve med fordøjelsesproblemer, med risiko for diarré eller til at komme sig over diarré.

- Genopretter væskebalancen og giver næringsstoffer
- Hjælper med at stabilisere væske- og elektrolytbalancen
- Indeholder naturlige antistoffer
- 2 kg spand med måleske



### Feedtech™ Colostrum supplement

Kosttilskud til nyfødte kalve der giver ekstra tilskud af de vigtige antistoffer, hvis en kalvs råmælkstilskud er utilstrækkelig, forsinket eller af dårlig kvalitet. Feedtech™ Colostrum supplement sikrer kalven en god start og sørger for, at den opnår en sund tarmflora.

- Beriget med naturlige antistoffer og selen
- Indeholder vitaminer og mælkesyrebakterier
- Boks med 4 sprøjter á 30 ml



### Feedtech™ Bio milk stabilizer

Konservningsmiddel som konserverer mælk til dine kalve.

- Indeholder kun økologisk godkendte ingredienser
- Indeholder mælkesyrebakterier
- Konserverer mælk i op til 48 timer
- 10 kg spand med måleske



### Feedtech™ Young stock bolus

En langsomtfrigivende bolus specielt udviklet til at dække ungdyrs (fra 6 måneder og fremefter) behov for mikromineraler.

- Langsom frigivelse i løbet af 6 måneder
- Højt indhold af jod, kobolt, selen, kobber, mangan og zink
- Nem at give med indgiver
- Sikret indtag
- En boks indeholder 25 bolus (100 g)



### Feedtech™ Electro balance

Feedtech™ Electro balance er et kosttilskud til kalve, som stabiliserer vand- og elektrolytbalancen.

- Danner en naturlig gelé i maven som hjælper med at forebygge diarré
- Kan opløses i både mælk og vand
- Indeholder Na, K og Cl
- Højt indhold af dextrose (energi)
- Fås i 1,2 kg boks (12 poser á 100 g = individuel kalveportion), 3 og 5 kg spand

### Kolostrometer

Anvend et kolostrometer til at måle råmælkskvaliteten. Hvis kolostromet viser lav råmælkskvalitet (orange eller rød), er det vigtigt at anvende Feedtech™ Colostrum supplement eller Feedtech™ Colostrum booster.



# Skubber ikke kun foderet **BLANDER DET**

## DeLaval OptiDuo™

- ✓ Hyppigere og højere foderindtag
- ✓ Mindre spild
- ✓ Sparer tid
- ✓ MERE MÆLK



DeLaval udmugningsystemer  
Effektiv gødningshåndtering medvirker til bedre  
malkehygiejne og dyrevelfærd.  
Den forbedrer også staldenes indeklima ved at  
nedbringe mængden af ammoniak og saltpeterholdige  
gasser i atmosfæren.

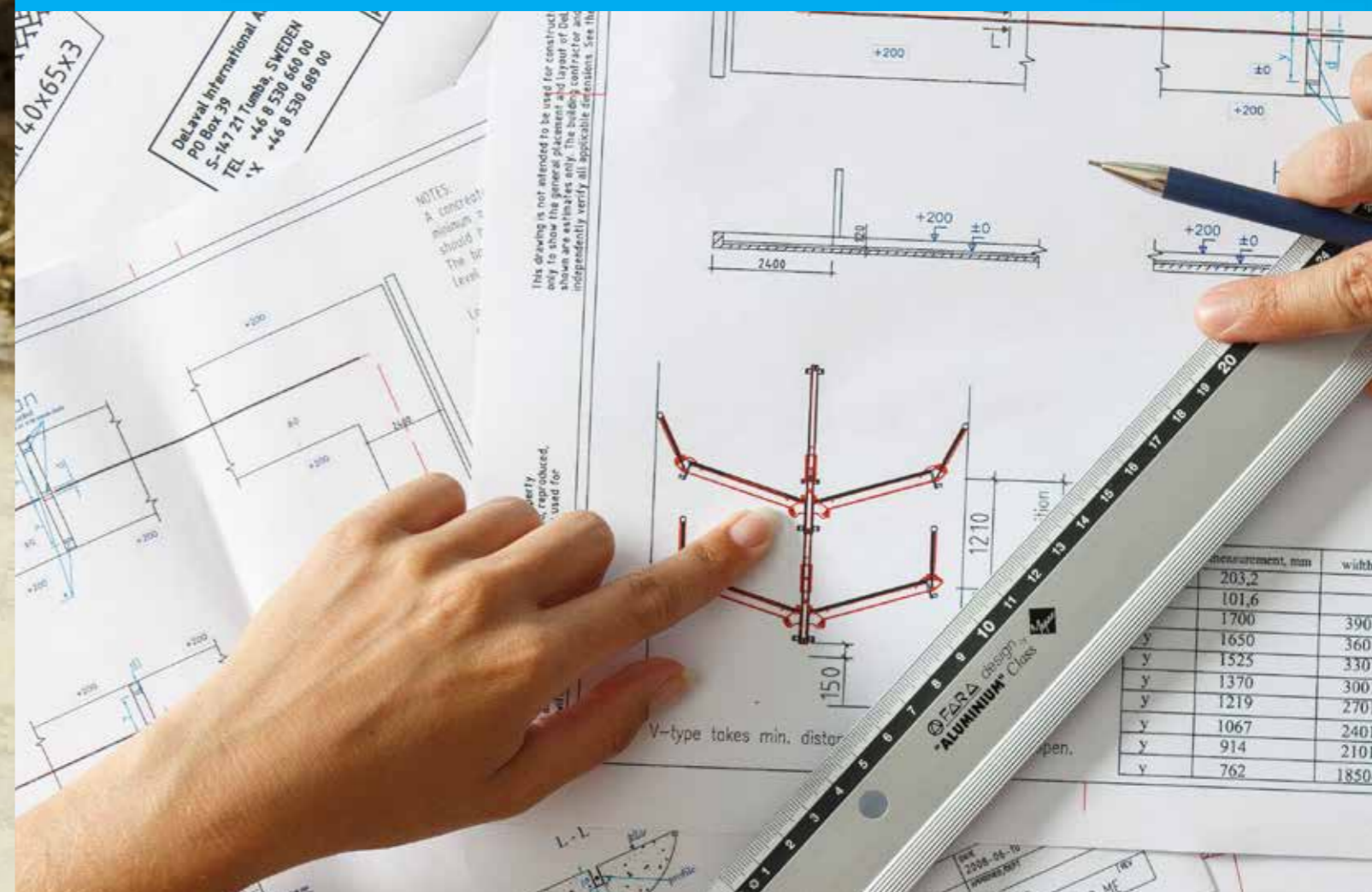

## Kabelsystem

DeLaval kabelskrabere og drivenhedssystemer er fremstillet til mange timers problemfri drift. Deres styrke og kapacitet betyder ubesværet rengøring af op til 4 gange på samme tid.



### 1. DeLaval kabelskraber ACC

Robust skraber som rengør godt. Den håndterer både blødt og halvfast gødning og har kovenlige funktioner. Den er blid ved klove og haler. ACC har gummilister under skraberne og særligt tilpasset rensegange uden gummimåtter, men fungerer også på gummiunderlag. Der følger en kabelstrammer med, der sparer dig tid og penge.

### 2. Lige skrabere

Lige skrabere skraber nemt og effektivt alle typer gødning og strøelse. De kan dække gangbredder fra 1,2 til 5,2 meter. Bladene kan tilpasses til forskellige gulvtyper: beton-, gummi-, spalte- eller skrånende gulve. De er fremstillet i stål eller plastik. Plastskraberbladene kører bedst på gummigulv. De kan nemt foldes sammen, så fx en traktor kan passere i gangen.

### 3. V-formede skraber

De V-formede skraber er idelle til store gødningsmængder især med stråstrøelse. V-formen samler gødningen rent og bliver ved med at skubbe store læs fremad uden at spilde noget tilbage i den rene gang.

### 4. Drivenhed ACD 70 – 100 – 180

Alle funktioner i drivenhederne er designet med til lang levetid og sikker drift af systemet.

Det primære komponent i systemet tilbyder:

- Lavt energiforbrug:
  - ACD70: 0,75 kW
  - ACD100: 0,75 kW
  - ACD180: 1,1 kW
- Kraftig gearkasse for maksimal belastning
- Let adgang til motor og gearkasse
- Forseglet vendeføler

### 5. Drivenhed ACD 120F

ACD120F er en kompakt drivenhed, der både kan væg- og gulvmonteres. Systemet giver en fleksibel og let installation. Den klarer rensegange op til 120 meter. Den kræver lidt vedligehold.

- Auto-reverse system
- 0,55 kW motor pr. drivenhed



## Hydraulisk drivsystem

De hydrauliske skraber-cylindere er specialdesignet til at fjerne gødning i stalde og er tilsluttet en mede, som bevæger sig frem og tilbage og flytter skraberen trinvis ved lav og sikker hastighed.



### 1. DeLaval hydraulisk rensegangskraber ACH

ACH er effektiv og har lavt vedligehold. Den arbejder dagen lang, uden at du behøver at overvåge den. Den er designet til at opdatere DM og DML systemer.

De kovenlige funktioner og skrabeeffekten er høj takket være den hydrauliske drivenheds jævne ydelse. Den holder rensegange rene og tørre uden at stresser dine køer.

### 2. DeLaval hydraulisk skraber DM

Skraber til lange gange

- Robust konstruktion
- Lav vedligehold
- Velegnet til ungdyr og kolde løsdriksstalder

### 3. Hydraulikaggregat

Hydraulikaggregatet kan klare hårde forhold og har lave driftsomkostninger. Det har en meget støjsvag motor, en pumpe med høj kapacitet og en hydraulisk ventil.

### 4. DeLaval kontrolboks BH1

BH1 er den enkleste kontrolboks i sortimentet. Den kontrollerer de hydrauliske gødningssystemer til åbne gange. Den er velegnet til systemer med et hydraulikaggregat, hvor en hydraulisk cylinder eller en gruppe af cylindere kører parallelt eller i en serie. Kontrolboksen kræver manuel start, afbrydelse og overvåget drift.



## Kædeudmugningssystem AKD

### Et enkelt, hårdtarbejdende system. En løsning uden svage led

#### DeLaval AKD 80 – 140

DeLaval kædeskraber AKD80 - AKD140 er et robust og enkelt skraber-system. Det kombinerer fordelene med en slidstærk kæde med en meget alsidig installation, der klarer forskellige rengangslængder og placeringer af tværkanaler. Drivenheden kan installeres en række forskellige steder i stalden, hvor den uden besvær håndterer tunge belastninger.

#### Effektiv drift

En energibesparende motor, kraftig gearkasse, kædestrammerenhed og skåltype-kædehjul sikrer lang levetid og lave omkostninger til vedligeholdelse. Systemet består af en drivenhed plus hjørnehjul, styreboks, kæde og skraber. Kæden kan køre oven på gulvet eller som en kombi-skraber.

#### Høj installationsfleksibilitet

Vælg den installation der passer dig bedst ud fra din staldindretning. Anbring drivenheden som forskudt, lige eller hjørneinstalleret.

#### To forskellige modeller

Den ene har maksimal arbejdslængde på 80 meter og maksimal kædelængde på 180 meter. Den anden går endnu længere med en maksimal arbejdslængde på 140 meter og maksimal kædelængde på 300 meter.

#### Kædestrammer

To kraftige trykluftstempler sørger for, at drivstationen automatisk kan stramme kæden op og efterfølgende holde strammekraften konstant. En konstant opstrammet kæde er din sikkerhed for at anlægget kører gnidningsfrit uden slitage.

	AKD80	AKD140
Maksimal kædelængde	180 m	300 m
Maksimal arbejdslængde	80 m	140 m
Hastighed	2.1 m/min	2.1 m/min
Motorforbrug	1.5 kW	1.5 kW

## DeLaval robotskraber RS450S

Den moderne robotskraber RS450S er fuld af funktioner, som hjælper med at forbedre hygiejnen i stalden. I hver gang og hvert eneste hjørne gør den rent - effektivt og intelligent.

#### Rigtig størrelse og kapacitet

DeLaval robotskraber er stor og robust, så den kan rense store arealer og bliver ikke bragt ud af kurs, hvis køerne skulle skubbe til den. Størrelsen gør, at den kan have en stærk motor, der giver mulighed for regelmæssig og lang driftstid: Typisk driftstid er mere end 60% i døgn.

#### Dobbelt navigation

Gulvmonterede transpondere styrer robotten gennem ruten, og sensorer i sidevingerne bestemmer løbende dens position. Den dobbelte navigering forhindrer, at robotten kommer på afveje eller sætter sig fast. Den giver regelmæssigt feedback om dens nøjagtige position og gennemfører kosikkerhedsprocedurer eller kører uden om forhindringer, når det er nødvendigt.

#### Hjemme i stalden med spaltegulv

DeLaval robotskraber er populær i stalde med spaltegulve, fordi dens avancerede automatik er med til at have en rentabelt drevet gård. Den kan klare komplekse indretninger og forenkler endda staldplanlægning, da der ikke er grund til at fokusere på faste gødningskraberkrav. Robotskraberen kører stille og roligt med en hastighed på 5,5 meter/min., hvilket er ideelt i

løsdriftstalde. Den er kovenlig og alligevel robust nok til at modstå eventuelle slag og fortsætte med at rengøre. Systemet inkluderer en styreenhed med en tydelig interface og opladestation.

#### En mere hygiejnisk stald

Regelmæssig rengøring af spalterne giver mange fordele. I og med at gødning hyppigt fjernes fra spalterne, bliver gangene betydeligt renere. Dermed tager køerne mindre gødning med ind i sengebåsene, og resultatet bliver bedre hygiejne og bedre klovsundhed og mindre malketid (renere køer). Mange fortrækker en robotsystematisk rengøring af spaltegulvet fremfor et fast skraber-system; hvert område bliver rent på det rigtige tidspunkt.

#### Kosikker

Det dyrevenlige robotskrabersystem fungerer i alle typer staldindretninger, og den kan let tilpasse sig til ændringer i din stald.

#### Spraysystem

Robotskraberen kan fås med et automatisk spraysystem som tilvalg. 4 dyser sprayer vand på spaltegulvet, der hjælper robotten med at rengøre gulvet effektivt. Robotten bliver automatisk

fyldt med vand ved en docking-station. Du kan programmere RS450S til kun at bruge front- eller bagdyserne for at spare vand.

#### Internetkontrol

DeLaval RS450S giver dig mulighed til at programmere online præcist, hvor og hvor tit robotskraberen skal gøre rent i din stald. Der er ingen grænser for antallet af ruter. Du kan udarbejde en nøjagtig rengøringsplan online og få robotten til at rapportere på dens eget Internet Log.

#### TEKNISKE DATA

- Spark-bestandigt design
- Dobbelt navigation (transpondere og sensorer i sidevingerne)
- Mulighed for at justere og fjernstyre på internet
- Automatisk rengørings-log
- Tilvalg - spraysystem (kapacitet: 100 liter)
- Tilvalg - Automatisk løftesystem til skraber (op til 7 cm hævnings)
- To 24 V, 110 Ah batterier med høj kapacitet
- To motorer med lavt forbrug
- Justerbare skraber (100–210 cm)



Trækstation



1. Standard DeLaval robotskraber RS450S uden spraysystem
2. DeLaval robotskraber RS450S med spraysystem





## Kokomfort

Holder du dine dyr i sund form, øger du produktiviteten, mælkekvaliteten og rentabiliteten.

At producere mælk af høj kvalitet er bare ét element i at få en fremgangsrig mælkeproduktion. Vi hjælper dig med at tage hånd om hver kos sundhed med et bredt sortiment af løsninger til dyrevelfærd, besætningens sundhed og kokomfort

## Transportpumper

DeLaval gødningpumper blander og pumper gødning. Vi tilpasser modellen efter dine behov. Pumperne er stærke og pålidelige og kan pumpe over hundrede meter.



Drænpumper SS1, C300 & C4000

### DeLaval elektriske pumpe EP300, EP400 og EP500

Højkapacitets vertikale pumper, der er bygget til at klare det sejeste, flydende gødning. Hvis du har store mængder gødning i en fortank med lodret væg og skal transportere det, fylde en gødningstank eller sprede det hurtigt, er disse pumper et oplagt valg.

De elektriske pumper pumper store mængder gødning uden besvær. Deres høje kapacitet gør det muligt, at pumpe hurtigt, der er ideelt til gødningsspredere eller til andre situationer, hvor det er vigtigt, at det går hurtigt. Pumperne er robuste, pålidelige og kræver minimal vedligeholdelse.

### DeLaval hydrauliske transportpumpe SP480

DeLaval transportpumpe SP480 er en hydraulisk stempelpumpe, der er designet til at pumpe gødning fra stald til gylletank. Har du brug for at transportere gødning langt (op til 350 meter), skal du vælge denne løsning. Systemet anvendes normalt i gødningsbrønde med op til 3 meter dybde. DeLaval SP480 er stærk, pålidelig og relativt lydsvag.

### DeLaval drænpumper

Robuste drænpumper til rent og beskidt vand, spildevand og flydende gødning. Den robuste drænpumpe i rustfrit stål er særlig egnet i områder med høj aciditet til rent og beskidt vand, spildevand og flydende gødning. De holdbare pumper i støbejern har motor i oliebad, som sikrer, at pumpen kan arbejde i krævede miljøer uden at overophede. Støbejernspumperne kan også klare tykkere væske, og de bliver ofte brugt i gylle-brønde og lignende vanskelige forhold som fx ved oversvømmelser. Alle pumperne er mobile, lette at installere og nemme at betjene.



## Yverhygiejne før malkning

Stimuler og rengør omhyggeligt og sikre at patternes sundhedstilstand er god

Forskning viser, at effektiv patteforberedelse lige før malkning kan være med til at nedbringe forekomsten af mastitis. God forbehandling giver en hurtigere malkning, og for-massage hjælper med at sikre fuldstændig udmalkning ved at stimulere oxytocin-frigivelsen.



### DeLaval yvervask

DeLaval yvervask er en jobbaseret og meget koncentreret sæbe med en afbalanceret mængde blødgørere. Den anvendes i den daglige malke rutine til at rengøre og desinficere yverklude, malkerens hænder og koens patter før malkning.



### DeLaval Biofoam Plus

Biofoam Plus er et unikt rengøringsmiddel før malkning. Dyp patterne i skumkoppen og lad skummet virke 30 sekunder. Tør med Softcel™ og formalk derefter 3-4 stråler. Biofoam Plus rengør patterne grundigt, er plejende for huden og giver en hurtig aftørring af patterne. Du bliver imponeret - en bedre og behageligere måde at rengøre patterne.



### Hamra Soap

Hamra Soap er en skånsom og koncentreret sæbeopløsning. Anvend den enten som spray eller skum før aftørring. Brug også Hamra Soap til at lægge malkeklude i blød før brug i forholdet 1:100, eks. 1 dl sæbe + 10 l varmt vand. Malkerens hænder holder sig rene, og risikoen for at overføre smittefarlige bakterier fra ko til ko reduceres.



### DeLaval udder cleaner UC101

DeLaval UC101 er en flydende yversæbe. Brug den enten som skum eller spray inden udmalkning og aftør patten. Sæben kan også bruges i pattedvaskekoppen på VMS™ og er samtidig meget effektivt til automatisk rengøring af kameraet på VMS'en.



### Biocell™

Biocell™ er en fugtig engangsyverklud med en unik kombination af effektiv rengøring og blødgøring af pattehuden. Den er nem at anvende. Den er 100% nedbrydelig og klorfri. Det forvædede, hurtigtørrende og meget hudplejende papir giver optimal komfort og effektivitet i din daglige malke rutine.



### Drycel™

Drycel™ er et tørt, stærkt papir. Fugt det før malkning i en opløsning af yversæbe og rent vand. Drycel™ rengør effektivt patter og hænder. Brug og opbevar Drycel™ i den praktiske dispenser.



### Softcel™

Softcel™ er et blødt og slidstærkt papir til at rengøre patter og yver før malkning. Anvend det også i køkkenet og værksted. Det er fremstillet af genbrugspapir.



### Eco paper EP1000

Eco paper EP1000 er miljøvenligt to-lagspapir, der er fremstillet af 100% genanvendte Tetra Pak mælkekartoner. Cellulosefibre giver et blødt, absorberende og holdbart papir.



### Gulv- og vægdispenser til Softcel™

Dispenseren håndterer enkelt og hygiejnisk Softcel- og andre papirruller.



### To-rums-spand

Praktisk spand med 2 rum; et til rene yverklude og et til brugte yverklude.



### Yverklud, kraftig vævet

Tyk og stærkt vævet tekstil der rengør effektivt. Den er meget effektiv på tørre patter.



### Yverklud UT507

Stærk og hurtigtørrende yverklud med god opugningsevne. Yverkluden er blød og holder formen perfekt. Den er fremragende at bruge både i stalden og i husholdningen fx i køkkenet og til vinduespudsning.



### Mikrofiber yverklud

Topklasse yverklud der har dobbelt så lang holdbarhed og opugningsevne sammenlignet med en bomuldsklud. Den er blød og behagelig mod patterne.

Vask den 4-5 gange før anvendelse.



### Yverklud, strikket

Tynd og blød strikket klud der er nem at vride, og som rengør effektivt. Den er meget effektiv på tørre patter.



### Yverklud, fleece

Blød yverklud i slidstærkt, syntetisk materiale.



### DeLaval klortabletter

DeLaval klortabletter desinficerer malke-installationer, køletanke, malkeudstyr og malkeklude, der anvendes i mælkeproduktionen. Det er et letanvendeligt produkt med en lang levetid.

**Brug altid mindst en yverklud pr. ko!**

## Yverhygiejne efter malkning

Beskyt altid dine køers patter. Et af de vigtigste tiltag for at sænke celletallet er at dyppe koens patter efter hver malkning. Det er videnskabeligt bevist. Forbedret yversundhed er en måde til at øge produktionen med samme antal køer.



### Proactive™ Plus

Proactive Plus har dokumenterede, desinficerende egenskaber sammen med de patenterede teknologier I-tech og ACT. Det er udviklet til særligt udfordrende forhold på pattehud og pattespidser. Proactive™ Plus har et øget blødgøringsniveau. Den hudplejende formel er god at anvende i barske vejrforhold, ved hyppig malkefrekvens og i stærk sol.



### DeLaval Prima

Prima er baseret på brintoverilte. Brug det som enten pattedyb eller -spray. Det blødgør og dræber effektivt bakterier efter europæiske normer og test. Prima har en tydelig orange farve. Det sidder længe og beskytter patterne mellem malkninger. Det giver bløde patter. Anbefalt til brug i DeLaval VMS™.

### Dipal RTU

Dipal er et traditionelt jobbaseret pattedyb, der hurtigt dræber bakterier, sporer og andre mastitis-forårsagende mikroorganismer. Dipal er et klar til brug produkt.

### Hamra Red™

Hamra Red™ er et effektivt klorhexidinbaseret pattedyb/-spray. Det har et højt niveau af blødgøringsmidler (glycerin, lanolin), der giver ekstra hudpleje. Det er et brugervenligt produkt, det er lugtfri og har en ikke-misfarvende formel.



### Blockade™

Blockade er et klar-til-brug, filmdannende jobbaseret pattedyb og indeholder I-tech, ACT og Barrier. Det desinficerer patter optimalt og blødgør huden. Blockade danner en fin elastisk barriere, der er med til at forhindre miljøbakterier i gødningsrester eller mudder i at trænge ind i pattekanalen; især efter malkning. Påfør patten med Blockade ved dyp efter hver malkning.



### TriActive

TriActive er et jobbaseret pattedyb, der er specielt udviklet til at bruge i VMS™. Det har den bedste sprayevne. Det indeholder gennemprøvede patenterede teknologier I-tech og ACT, der er hudplejende, blødgørende og desinficerer. TriActive er det oplagte valg i VMS™.



## Hvad er I-tech, ACT og Barrier?



### I-tech giver mere kraft

Proactive™ Plus, Blockade og Triactive indeholder den patenterede I-tech teknologi (Free Iodine Technology). I-tech™ er et teknologisk gennembrud, som giver koens patter overlegen beskyttelse mod mastitis. I-tech™ giver fire gange mere frit jod for mere effektiv og sikker desinfektion - helt enkelt mere kraft. Test viser, at pattedyb med I-tech desinficerer flere mastitisbakterier på 15 sekunder end hvad et traditionelt pattedyb gør på et minut.



### ACT - giver blødere pattehud

En blød og smidig pattehud er naturens beskyttelse mod mastitis og andre infektioner. Proactive™ Plus, Blockade og Triactive indeholder den patenterede ACT-teknik (Advanced Conditioning Technology), som er ekstra hudplejende for netop at hjælpe med at holde pattehuden blød og smidig. Det komplette hudplejende system kombineret med et hudneutralt pH giver ekstra blød og smidig pattehud.



### Barrier Technology

Barrier pattedyb danner en fleksibel film, der beskytter mod, at mastitisbakterier kommer i koens yver mellem malkningerne. Beskyttelsesfilmen dækker hele patten og fungerer som en fysisk barriere mod bakterier. Filmen beskytter også pattekanalens åbning frem til næste malkning.

**De patenterede I-tech, ACT og Barrier er et sikrere valg for bedre yversundhed!**



### LactiFence™+

LactiFence™+ er et mælkesyrebaseret pattedyb, der holder fra en malkning til den næste. Det desinficerer effektivt straks efter malkning og danner en tyk film, der giver dine køer en pålidelig og fysisk beskyttelsesbarriere som beskytter mod yderligere miljømæssige bakterier. Samtidig plejer og blødgør filmen patterne og holder dem i god form.



## Vidste du, at pattedyb er en af de 5 vigtigste faktorer til et lavt celletal?

Brug pattedyb eller pattespray regelmæssigt for at forbedre yversundheden. Dyp eller spray direkte efter malkning og sørg for at køerne står op cirka 30 minutter. Pattedyb/-spray skal opbevares frostfrit. Husk at rengøre dyppflasken dagligt for at få det bedste resultat.



#### DeLaval vakuumstyret pattespraysystem

Effektivt og fleksibelt pattespraysystem til malkestalde. Det sikrer optimal spraydækning af patterne for at beskytte din besætnings yversundhed og mælkekvalitet.

#### DeLaval dykkopper og sprayflasker

DeLaval har en komplet serie dykkopper - både med og uden returløb - og manuelle sprayflasker i god kvalitet.

DeLaval dykkopper er lette at anvende og er fremstillet til at påføre pattedyb på den bedst mulige måde.

#### DeLaval yverbeskyttelse

Yverbeskytter sikrer mod pattetråd og andre skader på store yvere. Særligt ved kælvning, da yveret kan øge betydeligt i størrelse, kan skader forebygges ved hjælp af en yverbeskytter. Yverbeskytteren sidder sikkert med tilpassede stropper. Det har et spænde, som gør det nemt at løsne nettet ved malkning.

## DeLaval yvercreme

Der er en yvercreme til alle formål. Regelmæssig brug fremmer god hygiejne og mindsker risikoen for infektioner.

#### God hudpleje til din besætning

Det er vigtigt at holde patterne bløde og smidige. Det hjælper at smøre på irritation efter malkning, mens det også fremmer god hygiejne og reducerer risikoen for bakterieinfektion.

DeLaval cremer er af høj kvalitet og gør dem egnede til alle dine dyr og til dine egne hænder.



#### DeLaval Cream - revitaliserende

En lindrende creme der skånsomt reparerer tørre, revnede patter.

#### DeLaval Suncream - beskytter mod forbrænding

Suncream har alle Creams fordele tilsat solfaktor 12. Den er meget velegnet til køer, der er på græs.

#### DeLaval Mintcream

Mintcream er god til ømme muskler og yver, da det har en varmende effekt. Den indeholder 35% japansk pebermynteolie.

#### DeLaval sMOOth care

Vaselinebaseret pattedyb er blødgørende, hudvenlig og drøj. Fedtet danner en beskyttende hinde. Det indeholder ikke vand, opløsningsmidler eller alkohol - kun farmaceutisk vaseline. Det er rigtig godt til græsningsperioden, hvor yver og patter udsættes for store påvirkninger fra vejr og vind.

## Klovpleje

Sunde klove og ben er altafgørende for mælkeproduktionen, koens levetid og økonomien.

#### Totrans klovpleje

Rengør og desinficer i 2 klovbade 1,5 til 2 meter efter det andet:

- Rengør klovene før desinfektion
- Desinficer regelmæssigt. Ved store problemer 3-5 gange om ugen. For at vedligeholde 1-3 gange ugentligt.

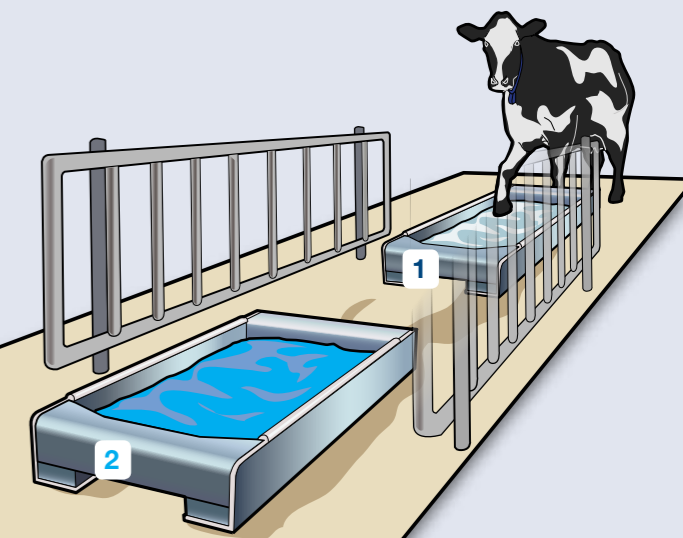

## Rengør

### Trin 1 Rengør

Det er vigtigt at rengøre klove, før du desinficerer dem. Det fjerner jord og snavs, der dækker kloven og giver bedre kontakt mellem kloven og desinfektionsmidlet.

#### DeLaval klovsvæbe HC40

DeLaval klovsvæbe HC40 er med til at løsne skittet i koens klove sammen med klovvask og klovbad. Når du bruger klovsvæben, sikrer du, at koen får renere klove, og de er også rene i længere tid.

- Et blidt klovplejemiddel
- Anvend det umiddelbart før det desinficerede klovbad
- Medvirker til at fjerne jord fra kloven
- Medvirker til at rengøre mellem klovene
- Anvend regelmæssigt for at forhindre at der ophober sig jord på kloven, og der vil være mindre risiko for, at der sætter sig bakterier



## Desinficer

### Trin 2 Desinficer

Når klovene er rene, bør du anvende et desinfektionsmiddel til at dræbe de bakterier, der er årsag til infektion.

#### EasyStride™

EasyStride™ er et klovplejemiddel baseret på organisk syre. Det har udemærkede egenskaber, der forebygger klovproblemer. Videnskabelige forsøg har vist, at EasyStride er lige så effektivt som fx kobbersulfat og formaldehyd men uden negative konsekvenser. Den blå farve gør det nemt at identificere køer, der har været igennem klovbad eller er blevet sprayet

- Effektivt klovdesinfektionsmiddel
- Minimerer spredning af bakterier og svampe
- Nemt at anvende og dosere
- Indeholder ikke stoffer som antibiotika, tungmetaller eller kvarternær ammonium forbindelser med negativ påvirkning for resistens, miljø og arbejdsmiljø





## DeLaval automatisk klovbad AFB1000

Du kan opretholde et effektivt klovplejeprogram i din besætning og samtidig spare tid og penge med hjælp fra DeLaval AFB1000.

Hvis du vil bevare en god klovsundhed i din besætning uden at bruge for meget tid på det, giver AFB1000 dig alt, hvad du behøver. Omkostnings-effektiv automatisering minimerer det manuelle arbejde; programmerer klovbadet til dine behov, og det vil automatisk fylde, dosere, skylle og efterfylde. Det fjerner risikoen for, at dårligt vedligeholdte klovbade spreder sygdom fra ko til ko.

Og som du ved, vil det have en positiv indflydelse på din bundlinje at nedbringe antallet af halte køer.

- I bunden af klovbadet er der en gummimåtte, som forhindrer, at dyrene glider.
- Slidstærk og holdbar konstruktion i rustfrit stål til mange års brug
- Trykluftstyret så der ikke er elektronik i nærheden af koen

### Vigtigheden af at fjerne gødning

DeLaval kokomfort og klovplejeløsninger plus hyppigt gødningsskrabet rense gange hjælper med at holde klovene tørre, hvilket vil reducere klovproblemer og sygdomme og forhindrer skader, der opstår ved at stå for meget.

Læs mere om gødningshåndtering på side 91.

## DeLaval PVC klovbad

Det grønsfarvede, flytbare DeLaval klovbad er slagfast, tåler kemikalier og kulde. Det er skridsikkert og let at placere i koens gangareal uden behov for at grave. Vi anbefaler at bruge klovbadet med klovesæbe HC40 eller EasyStride™.



## 10 gyldne regler til at klovdesinficere

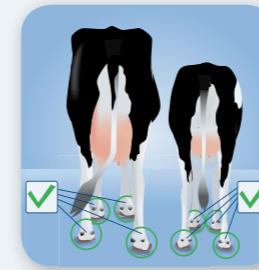

1. Desinficér alle koens klove

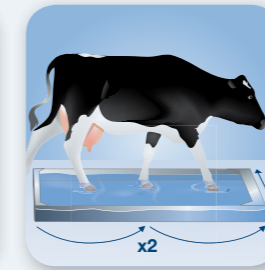

2. Benyt korrekt størrelse på klovbadet

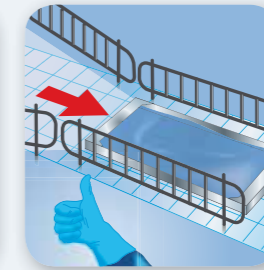

3. Sørg for at placere klovbadet et rigtigt sted



4. Start med et rent klovbad



5. Brug godkendte klovplejemidler

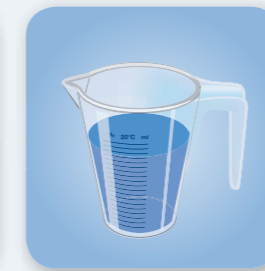

6. Dosér korrekt



7. Rengør klove før desinficering



8. Udskift opløsningen regelmæssigt



9. Desinficér klove regelmæssigt

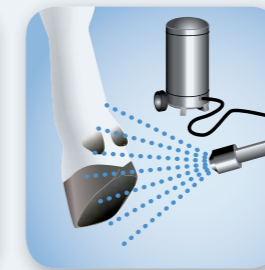

10. Spray klove hvis der ikke er klovbad



Brug altid engangshandsker – sørg altid for at det er rene engangshandsker

## DryMaxx™

Strømiddel der giver et mere hygiejnisk, tørt hvilested og sundere køer

### DryMaxx™

Et rent og komfortabelt miljø er afgørende for at holde dyrene sunde og øge produktiviteten grundet lavere sygdoms- og stressniveauer. Det gælder især sengebåse; ved at bekæmpe fugt, lugte og dermed insektmængderne skaber vi et sundere miljø. DryMaxx™ er en nem måde til at forbedre komforten i stalden og reducere problemer med yver- og klovsundhed. DryMaxx™ absorberer op til 140% af sin egen vægt. Brug det med fordel i båse, under yver og bagben, det nedsætter risikoen for mastitis og klovproblemer.

### Strømiddelspreder MBS19

MBS19 er nem at bruge til at sprede Drymaxx™ ud i båse og hvileområder. Den er let at bære og anvende, og du vedligeholder nemmere og hurtigere sengebåsene. Den drives af en batteridreven boremaskine.



## Klippere

Rene og velplejede dyr har større velvære og komfort. DeLaval har et stort udvalg af kvalitetsklippere og et bredt udvalg af kamme til forskellige klippebehov, som kan hjælpe med at holde din besætning i fin stand.



### DeLaval elektrisk klipper C2

Robust klipper til køer og heste. Den har en kraftig 200 W permanent magnetmotor og er ekstremt stille 65 dB. Et ergonomisk design, en lav vægt, 1240 g, og en komfortabel 10% klippevinkel gør klipperen meget nem at anvende.



### DeLaval elektrisk klipper S2

DeLaval klipper S2 er beregnet til får, men den er også god til langhårede kvægracer. Den klipper dem hurtigt og nemt. Den har en kraftig 200 W permanent magnetmotor.



### DeLaval batteriklipper R2

Batteriklipperen R2 er let at anvende, da der ikke er nogen ledning i vejen. Den er nem at få rundt på hele koen, og du kan bruge den både inde og ude. Det ergonomiske design, lave vægt og lave støjniveau giver lange og rolige klipninger. Et 2,6 Ah Lithium-Ion batteri giver op til 120 minutter driftstid på en opladning.



Fås med batteri og 230 V

### DeLaval klipper CB35

CB35 er en lille og handy klipper, der er velegnet til at trimme fx yver på køer, mønsterklippe heste og smådyr. CB35 fås i to versioner med batteri og med ledning.

Den er meget støjsvag og har en kraftig 35 W permanent magnetmotor. Aftageligt bladsystem der gør det nemt og hurtigt at skifte blade.

Den har udskiftelig strømkilde; batteri eller net-adapter. CB35 batteriversionen har 2 Lithium-Ion batterier, som gør det muligt at klippe uden lange pauser. Batteriet kan klare mere end 90 minutters klipning pr. opladning, og det tager kun 45 minutter at oplade. Der følger en opladerenhed med, der har separat opladerstation til det andet batteri og opladerindikator.



### DeLaval klipper HCP65

Den lette 930 grams klipper til heste er en professionel klipper med et ergonomisk, blødt gummigreb. Klipperens patenterede hoved mindsker sliddet på bladene og øger levetiden. Den unikke 13° klippevinkel gør det lettere at klippe vanskelige dele som hoved eller ben.



### DeLaval klipperolie

Smør kamme og knive ofte for at holde dem skarpe. Smør kniven inden start og hvert 15. minut under klipning.



## DeLaval knivset

Gør klipningen lettere med bedre og ensartet klipperesultat



1	2	3	4	5	6	7	8	9	10	11
Navn	Passer til	Anvendes til	Resultat	Til ældre klippere	Hårlængde efter klip	Art. nr.				
1 Knivset #30 Extra fin	CB35	Ko, hest, eller kæledyr	Ekstra fin		0,8 mm	94247113				
2 Knivset #15 Fin	CB35	Ko, hest, eller kæledyr	Fin		1,5 mm	94247114				
3 Knivset #10 Standard	CB35	Ko, hest, eller kæledyr	Standard		1,8 mm	94247115				
4 Knivset 10W	CB35	Ko, hest, eller kæledyr	Bred		2,3 mm	86479501				
5 Knivset 18/23	C2, R2, CC320, R200, CC3-180	Ko eller hest	Ekstra bred		2-4 mm	97107178				
6 Knivset 21/23	C2*, R2*, CC320*, R200*, CC3-180*	Ko eller hest	Bred	CS1 og CS5	2-4 mm	85695901				
7 Knivset 31/15	C2, R2, HCP65*, CC320, R200, CC3-180	Ko eller hest	Standard – fin	CS2	2-4 mm	85695902				
8 Knivset 31F/15	C2, R2, HCP65, CC320, R200, CC3-180	Ko eller hest	Standard, kortere klipning	CS4	1-2 mm	85695903				
9 Knivset 53/23	C2, R2, HCP65, CC320, R200, CC3-180	Ko eller hest	Styling af hest og ko	CS3	0,5-1 mm	85695904				
10 Knivset 35/17	C2, R2, HCP65, CC320, R200, CC3-180	Ko eller hest	Meget fin		2-4 mm	85695905				
11 Knivset 35F/17	C2, R2, HCP65, CC320, R200, CC3-180	Ko eller hest	Meget fin, kortere klipning		1-2 mm	85695906				

\* Standardskær til denne klipper

## Gummigulv

Komfortable og skridsikre overflader til køerne at gå på fremmer normal koadfærd. Køer foretrækker at stå eller gå på gummioverflader i stedet for beton.



### DeLaval spalte-gummigulv SFC-S og SFC-F

DeLaval spalte-gummigulv giver et blødt, solidt og sikkert fodfæste. Den skridfaste overflade får køerne til at gå roligt, sikrer god klovudvikling og færre problemer med haltning. Køerne vil bevæge sig mere, hvilket sikrer, at det er lettere at registrere brunst, øge foderindtagelse og højere mælkeydelse.

Gummigulvet er fleksibelt og let at montere. De selvafstivende gummimåtter i 2 meters længde dækker hver 2 spalter og et mellemrum. Den ribbede bund øger komforten og gør gulvet blødere.

### DeLaval gummigulv R18P

DeLaval gummigulv R18P er et højkvalitets og slidstærkt gummisystem. Det findes i mange forskellige størrelser og passer derfor i mange forskellige typer gange, venteområder og stalde.

Gummigulvet giver et solidt fodfæste og dermed stabilitet og sikkerhed, forbedrer komforten og minimerer risikoen for haltning. Betongulvets levetid forlænges også på grund af gummibeskyttelsen. R18P har et puslespilmønster, som gør det nemt at montere. Du kan hurtigt og let forny hårde gangoverflader eller venteområder og forbedre kokomfort og produktivitet.

Gummigulvet kan kombineres med gødningsskrabere.

- Tykkelse: 18 mm
- vægt: 21 kg/m<sup>2</sup>
- Øverste side: skridsikker, flad overflade
- Underside 4 mm riller



### SFC-C til kalve

DeLaval spaltegulv til kalve har en unik hældning, der optimerer dræning.

Gulvet giver en blødere overflade for kalvene at gå på.

Måtterne er beregnet til et spalt mellemrum mellem 28 og 33 mm. Kontrolmål altid flere steder - selv på nye spalter.

Spalttestavene kan bøjes, og hvis spalt mellemrummet på noget tidspunkt overstiger 33 mm, skal gulvet skrues fast. Spalteåbningen i gummigulvet er 30 mm.

Spalterne er 2 meter i længden og har en bredde fra 100-140 mm.



Jeg er supergodt tilfreds med alle de mange forbedringer af dyrevelfærd, arbejdsglæde, produktivitet og driftsøkonomi vi har fået, efter DeLaval gummigulv er monteret i vores malkekarrusel.

Nu glæder vi os over, at der blev fundet en effektiv løsning, som hurtigt har nedbragt antallet af klovskafer og givet en lang række forbedringer i den daglige arbejdsdag, lige som antallet af udsætterkøer er faldet markant.

Flemming Rhode Jensen, Nr. Nebel

## Komåtter og madrasser

DeLaval har udvalgt, som giver god dyrevelfærd.



En malkeko lægger det meste af sin vægt på forknænes led, når den lægger sig ned. Det kan forårsage smerte og betyde, at koen i stedet står op. Men hvis din ko står for længe, vil dens naturlige adfærd blive forstyrret: den vil spise og drikke mindre, og foderudnyttelsen vil blive forringet. Det medfører mindre mælk. Køer føler sig veltilpasse, når de kan hvile mindst 12 timer om dagen og kan rejse sig, når de har behov for det. Når køer opfører sig naturligt, cirkulerer blodet, som det skal, de er mindre stressede, deres fordøjelse fungerer bedre, og de producerer mere mælk.

### DeLaval komadras M40R

M40R er udformet til at opmuntre køerne til at lægge og rejse sig, uden at det gør ondt. Den specialudviklede skummadraser er holdbar og elastisk, der giver dine køer en blød hvileplads. Det er en blød, stærk og sømløs madras, der er nem at installere. Den er skridsikker, da koens klove synker ned i måtten.

- Tykkelse: skum 30 mm, topdug 8 mm, plastfolie 0,2 mm
- Skumpladestørrelse (cm): 120x150, 120x170
- Materiale: polyuretan, gummi, LD polyuretan

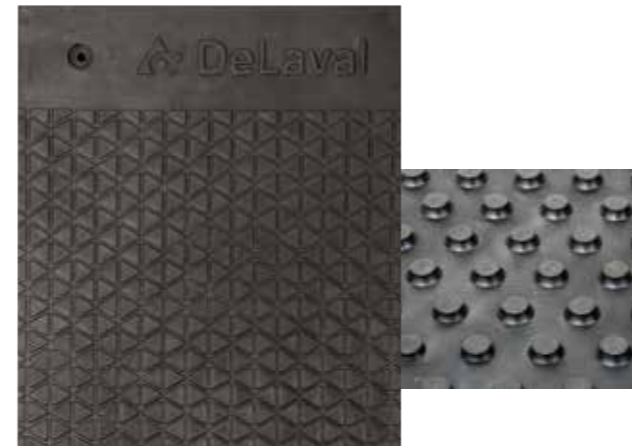

### DeLaval komåtte RM21BS

RM21BS er en medium blød gummimåtte. Den er designet til bindestalde og løsdriftstalder. Den er 21 mm tyk og er lavet af en speciel gummiblanding. De kegleformede knopper på undersiden er stødabsorberende og dræner vandet i alle retninger.

Den indbyggede hældning bagtil letter urindrøring og den faste del helt bagerst lukker sprækken mod afløbet for at forhindre, at snavs samler sig under måtten. Den har en skridsikker overflade, der er nem at gøre ren. RM21BS er let at installere, da den har tre forborede huller foran, som er forsænkede, så de passer perfekt til fikseringsdylverne.

- Tykkelse: 21 mm
- Måttestørrelse: Forskellige
- Overflade: DeLaval triangelmønster
- Underside: Knopper
- Materiale: Gummiblanding af høj kvalitet



### DeLaval komadras M45R

DeLaval komadras M45R har en 3,5 mm gummi topdug, der giver optimal greb og langvarig komfort. Topdugen bruges i kombination med en 40 mm skum, der betyder en 100% tæt madras, som giver fremragende greb og holdbarhed. Den fleksible tynde topdug udnytter desuden blødheden i skummet optimalt.

DeLaval M45R er kovenlig, da den ikke har nogen søm eller skruer, som kan skade klovene. Den forhindrer også skidt i at komme under topdugen, der gør det nemmere at holde et mere hygiejnisk miljø.

- Tykkelse: skum 40 mm, topdug 3,5 mm,
- Wrapped skumpladestørrelse (cm): 120x170
- Materiale: 100% Polyuretan, syntetisk gummi, LD polyetylen



### DeLaval båsematte PM30P

Vandafvisende båsematte der er specialdesignet til at gøre kalve- og kølvæningsboksens overflade komfortable. Allround måtten med "puslespils-samling" er med EVA-måtteteknologi, der anvender et ekstra tykt og slidstærkt materiale, som gør det smertefrit for dyret at lægge sig ned og rejse sig. Den har en skridsikker overflade og er hurtig at montere.

- Størrelse (cm): 120 x 80
- Tykkelse: 30 mm
- Samling: Forbundet hele vejen rundt
- Materiale: EVA



1/2

## Sengebøjler

Din ko har brug for tilstrækkelig plads til at kunne lægge sig roligt ned, hvile og rejse sig op i båsen. Det er vigtigt, at koen opholder sig i hygiejniske, tørre og veludformede båse med komfortable sengebøjler, så den udvikler sig, som den skal.

### 1. DeLaval sengebøjle CC1800

DeLaval CC1800 er udformet til at give den bedste kokomfort og funktion for at tilfredsstille højtydende malkekøers krav til en liggeplads. Den åbne, frie plads foran er særligt beregnet til at give køerne mulighed for at lægge og rejse sig naturligt. Udformningen gør, at både bås og ko holder sig rene. Sengebøjle/liggebåsen er fremstillet i kraftige 2" enkeltrør og alle dele inklusiv beslag er varmgalvaniserede.

### 2. DeLaval sengebøjle CC1800S

DeLaval CC1800S til ungvæg, kvier og kalve giver masser af plads til naturlig bevægelse, hvile, rejse og lægge sig. Den definerer klart en sikker plads til hvert dyr og opmuntrer dem til at ligge lige i båsen.

### 3. DeLaval sengebøjle CFH2

DeLaval CFH2 er en frihængende sengebøjle, der er let at montere. Det store, åbne friareal foran båsen giver koen masser af plads til naturlig

adfærd, når den rejser sig eller ligger sig.

### 4. Fleksibel båsefront og nakke/halsbånd til sengebås

Det fleksible nakkebånd er en blid måde at føre koen ind i sengebåsen på. Takket være det smidige materiale føler køerne sig mere komfortable, når de rejser sig op igen. Det samme fleksible bånd kan anvendes forrest for at forhindre køerne i at gå ud af båsen i forenden.

### 5. DeLaval brystplanke BB120 & BB100

En dyrevenlig, blød plastbue med runde kurver giver koen mulighed for at gå fremad, når den rejser sig, strække benene naturligt, når den ligger sig ned uden at bevæge sig for langt fremad i båsen. Den er fremstillet i slidstærkt polypropylen. Den er let og nem at montere mellem (BB100) eller bag (BB120) båsene.



## Kalvebokse

DeLaval kalvesortiment er designet til at hjælpe dig med at opdrætte sunde kalve, som bliver til stærke kvier og produktive køer.

### 1. DeLaval kalveboks CB1

CB1 er en kraftig kalveboks, som gør det nemt at overvåge kalvene. Det er en fleksibel løsning med byggesæt, som er nemme at sætte op eller fjerne bokse efter behov. Robust dør med stålramme giver nem tilgang. Boksen er fremstillet i formstøbt plast, der giver en stærk konstruktion med glatte overflader, som gør den nem at holde ren og giver god kalvehygiejne.

### 2. DeLaval kalveboks CB10

CB10 gør det nemt at give kalve en blød og tør plads til at ligge ned på en komfortabel måde. Boksen har vægge, der begrænser kontakt med andre kalve for at beskytte mod infektion. Den kan bygges sammen i enkelt- eller dobbeltrække. Der er let adgang til foder og vand. Den galvaniserede stålramme giver lang levetid. Høkybbe og foderspande er ekstraudstyr.

Størrelse:

Bredde 100/110 eller 130 cm  
Længde 120/140 eller 160 cm  
Højde kassetop 120 cm

### 3. DeLaval kalveboks CPS

Kalven holdes adskilt de første dage i dens liv. Derefter tages væggen væk mellem de to bokse, og man får en større boks til at holde kalvene parvis. Kalveboksen placeres direkte på gulvet og er nem at sætte op. Hele systemet er praktisk til at håndtere kalve. Man kan hurtigt sætte boksen op eller tage den ned og rengøre en række med kalvebokse. Kalveboksen er fremstillet i stærk plast, der er forstærket i fronten. Det kræver ingen ombygning eller støbning. Kalveboksen er godkendt som enkeltboks og til at holde kalve parvis op til 90 kg.

Størrelse:

Bredde 122 cm  
Længde 183 cm  
Højde 114 cm



1



2



3

## Foderfronter

Køer tilbringer cirka 4 timer ved foderbordet dagligt. Det er vigtigt, at dyrene har det godt, mens de æder for at sikre en god foderoptagelse. DeLaval har et bredt udvalg af foderfronter, der lever op til din besætnings behov.

### DeLaval foderfront DS/DS-HD

Stærke foderfronter der er specialdesignet til at undgå spild ved at forhindre køer i at skubbe foderet ud i gangen. De holdbare foderfronter har boltede, diagonale formede rør, der installeres med vandrette, 2-tommers rør for oven og for neden. Fodringsbredden kan justeres fra 30 cm og op. Foderfronterne fungerer perfekt til dyr i flere forskellige størrelser. De findes både i standardmodeller og kraftige modeller.



### DeLaval foderfront/nakkebom FT50

FT50 er en enkel løsning med et eller to vandrette 2-tommers rør, der er installeret ved stolperne. Løsningen giver køerne en god adgang til foderbordet. Et vandret rør forskydes altid med 25 cm i retning mod foderbordet for at give koe en god ædestilling, hvor den ikke bliver skubbet mod røret. Nakkerøret er flyttet ind over foderbordet, så risikoen for trykskader reduceres.



### DeLaval behandlingsfront

DeLaval behandlingsfront er specielt fremstillet til at anvende i behandlings- og kælvningsboks. Den har en sektion med den selvåbende HLS50 front, så du kan låse koe fast, når det er nødvendigt. Den har en sikkerhedsfunktion, som gør, at du kan åbne den nederst, hvis koe lægger sig og ikke kan rejse sig selv. Behandlingsfronten har en indbygget teleskopplåge, som kan anvendes til at fiksere koe. Lågens teleskopfunktion gør det muligt at tilpasse længden hurtigt og nemt til hver ko. Det giver et mere sikkert arbejdsmiljø ved inseminering, kontrol og behandling af koe. Fronten fås i 2 forskellige længer: 2,4 m og 3 m.



### DeLaval foderfront HL10

DeLaval HL10 er en boltet enkel fanglås, der er justerbar, så den passer til størrelsen på dine køer. Åbningen og afstanden mellem fronterne er fleksibel, så de kan tilpasses dyrenes størrelse og alder. Fronterne findes i forskellige højder og udformninger fra ungdyr op til voksne dyr op til 145 cm. De findes også i en HDversion, der er specielt udformet til store dyr, der er højere end 145 cm.



### DeLaval foderfront HLS10

HLS10 er en robust og sikker foderfront med en særlig sikkerhedsanordning. Det giver køerne mulighed for at blive sat fri fra toppen eller bunden af fanglåsen eller at frigøre sig selv, hvis det er nødvendigt. Det har enkeltboltede fanglås og kan tilpasses fuldstændigt til dine køers størrelse. Det kan installeres i lodret eller skrånende stilling, der giver bedre adgang til foder.



### Foderfront HL50

HL50 er designet til optimal kokomfort. Det er en helvsjæst foderfront, der kan leveres både færdig og delvis monteret. Robust konstruktion med ædepladsbredde fra 50-75 cm og længder fra 2,8 m til 4,8 m. Åbningerne kan justeres +/- 2,5 cm med et justerbart rør.



### Foderfront HLS50

DeLaval foderfront HLS50 er baseret på DeLaval HL50 men har en indbygget sikkerhedsfunktion. Når fronten er åben, kan køerne nemt få deres hoved ud af bunden, hvis de falder, eller de bliver syge. Foderfronten sørger for, at køerne har det behageligt, mens de æder.

# DeLaval skillevægge

## Robuste skillevægge med mange muligheder

### Skillevæg PW2

DeLaval skillevæg PW2 er fremstillet i høj kvalitetsstål, der giver en stærk og robust konstruktion. Den lave vægt gør dem nemme at montere og håndtere. Som standard boltes skillevæggene til stolperne, men de kan også udstyres med en låsestang, som gør det nemt at åbne skillevæggen. Når der bruges PW2 med rør/gitter har dyrene god kontakt med hinanden. Alle skillevægge har en væghøjde på 1.165 mm, hvilket holder dyrene adskilte.

### Skillevæg PW2 med rør/gitter

DeLaval skillevæg PW2 har stærke, vandrette 2"-rør foroven og fornedet med formonterede, justerbare beslag, så installationen kan ske nemt og hurtigt. Fyldningsrørene er 3/4" c/c 160 mm, der giver en åben løsning og et godt overblik i stalden, og hvor luften kan bevæge sig frit. PW2 fås i forskellige længder, der dækker c/c stolper fra 0,72 til 4,55 meter. Den kan også udstyres med låsestift, når den bruges som låge. På grund af den robuste konstruktion er PW2 velegnet til større dyr og/eller større grupper.

### DeLaval skillevæg PW2 med plade

DeLaval skillevæg PW2 med plade hviler på en stærk ramme. Rammen er opbygget af 2"-rør foroven og fornedet og med 40x20 mm rektangulære rør i hver ende.

Af hensyn til dyrenes sikkerhed er spændeskruerne til de justerbare beslag indkapslet i det øverste 2"-rør. Der er ingen risiko for, at et dyr bliver skadet, hvis det prøver at hoppe over skillevæggen. Dyret kommer heller ikke til at sidde fast, hvis det har et halsbånd på.



### DeLaval låge HAO1

HAO1 er et lågemodul uden bundrør. Den kan kombineres med PW2 skillevæg eller teleskoplåge med 4 rør for at få den ønskede længde. Lågen har en solid konstruktion med sammensvejste 70x70x3 stolper. Det er nemt at flytte køer og kalve mellem grupperne.



## Hegn og låger

DeLaval har 2- og 4-rørs teleskoplåger. Hvis der ikke er plads til at åbne lågerne horisontalt, kan vippebom eller vertikallåge være et godt alternativ.

### 1. Vertikallåge VGM

DeLaval vertikallåge VGM er en 2-rørs låge, der kræver mindre plads end en traditionel låge, der svinger op på hængsler. Det reducerer risikoen for skader på dyr og mennesker. Den installeres på 70 mm x 70 mm stolper. Den åbnes nemt ved at hele lågen hæves. Lågen er specielt egnet i opsamlingsområder til malkestalde m.v. DeLaval vertikallåge er justerbar og fås i bredder mellem 1,8 – 4,7 meter.

### 2. DeLaval vippebom

Denne låge giver stor fleksibilitet og letter kotrafikken. Den gør det let at styre køerne eller lave midlertidige grupper ved malketid. DeLaval

vippebom er let at installere, og du kan nemt afspærre til en midlertidig lukning af en gang eller en tværgang i stalden og til at styre køerne, når de for eksempel skal i stalden. Vippebommen består af et enkelt rør, der kan vendes op til 360 grader rundt om stolpen. Den fås i to længder: 2,4-3,5 meter og 3,5-5,2 meter.

### 3. DeLaval teleskoplåge

DeLaval teleskoplåge er en nem og fleksibel løsning til at gruppere dyr i stalden. Den er velegnet, hvor der ofte flyttes dyr, da fastgørelsespunkterne ikke er faste. 2-rørs teleskoplåge kan fx sættes på CC1800 liggebås. 2-rørs teleskoplåge fås i

længder 1,4 til 5 meter, mens 4-rørs teleskoplågen kan bruges op til 6 meter.





## DeLaval svingende kobørste SCB

er designet til at forbedre kosundhed, komfort og velfærd. SCB starter straks, koen rører den med

dyrevenlig hastighed. Børsten svinger frit i alle retninger, så koen bliver børstet på begge sider og hen over ryggen.



Den eksklusive kobørste har overbelastnings sikring imod overophedning og IP65 beskyttelse. Den energibesparende, automatisk tænd/sluk funktion starter efter behov og stopper inden for 10 sekunder efter brug.

Børsten er let at rengøre. Det gør staldhygiejnen lettere. Der er kun brug for minimal installationsplads til DeLaval SCB.

SCB leveres formonteret, der gør den let at montere på en stolpe eller en væg i enhver løsdriftstald. Den hjælper med flowet i kotrafikken, hvis den er monteret på rette sted.

Konstruktionen er særdeles stærk og holdbar, der giver en sikker og blid svingning. Børsten består af en fast børsteenhed, der er meget let at afmontere og rengøre.

### DeLaval svingende kobørste SCB har et unikt, patenteret design

- Hurtig og let at montere
- Fleksibel at anbringe på en væg eller en stolpe
- Lavt energiforbrug
- Let at holde ren
- Velegnet til 50-60 køer
- Fremmer kotrafikken
- Øger dyresundhed og velfærd
- Øger besætningens ydelse
- Forbedrede børstevinkler på grund af to adskilte drejepunkter
- Unik sikkerhedsmekanisme for højere ko- og brugersikkerhed
- Dokumenteret stigning i mælkeproduktionen og reduceret klinisk mastitis

### Kokomfortløsningen inkluderer

- Rotationshastighed 26 o/minut 230 V
- To svingpunkter; et ved hver ende af den buede arm
- Automatisk on/off
- Overbelastningssikring
- Afbryder for øget sikkerhed
- En enkel og massiv børsteenhed med 17 cm lange børstehår
- Dimensioner: 100x50x132 cm
- Børstediameter: 50 cm
- Bredde: 60 cm
- Vægt: 70 kg
- Effekt: 0,06-0,14 kW

Veltillpassede køer yder godt. DeLaval kobørster øger dyrevelfærden og fremmer korrekt kotrafik i stalden.

De er udviklet til at:

- Fremme kosundhed
- Fremme kokomfort
- Fremme dyrevelfærd
- Fremme den samlede mælkeydelse
- Reducere mastitis

En kobørste forbedrer dyrevelfærden ved at øge blodcirkulationen, mens køerne holdes rene, beskæftigede og rolige.

En kobørste fremmer kotrafikken og den naturlige adfærd og bidrager samtidigt til besætningens generelle velbefindende. Køerne vil ikke længere gnubbe sig mod inventaret for at klø sig, hvilket sparer omkostninger og forhindrer ulykker. Køerne vil også præstere mere gennem bedre foderindtagelse og mælkeydelse.

## DeLaval stationære kobørste SB

Sikker og effektiv børste. Den fjederbaserede dobbelt-børste har effektive børster, der giver dine køer en fleksibel og robust børstning.



DeLaval stationære kobørste SB er det perfekte supplement til udvalget af kobørster sammen med DeLaval svingende kobørste SCB og DeLaval svingende minibørste MSB, da SB kan installeres uden elektricitet, eller hvor der ikke er meget plads.

### Egenskaber

- Robust, galvaniseret stålkonstruktion
- 2 slidstærke og effektive børster
- Fleksibel og holdbar
- Stærk og kraftig fjederkonstruktion

### Fordele

- Hjælper koen med at fjerne hudparasitter på en skånsom måde
- Forbedrer dyrets blodcirkulation
- Du kan installere den i din stald eller udendørs
- Passer til forskellig dyr: kalve, køer og geder

### Tekniske data

- Runde børster
- Børster af nylon
- Fjeder i HDG stål

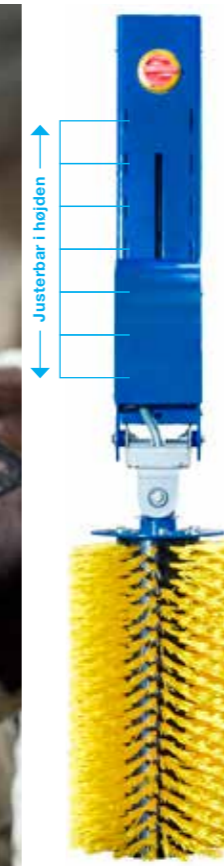

## DeLaval svingende minibørste MSB

er en hurtig og økonomisk effektiv måde at give dine kalve en god start på et produktivt liv. Kalvene kan gå op til børsten, når det passer dem. Deres hud bliver renses og blodomløbet stimuleret. Det forbedrer velvære, fremmer hurtigere vækst og dermed fremtidig produktivitet. Det nedsætter også risikoen for hudlidelser.

### Giv dine kalve den bedste start

Dine kalve vil elske børsten.

Det er nemt at justere børstens højde efter kalvens højde med den smarte konsol. Den passer til kalve mellem 3 og 12 måneder. Børsten starter, når kalven rører ved den og stopper automatisk, når kalven går væk.

### Egenskaber:

- Forbedrer kalvens sundhed
- Medvirker til hurtigere vækst
- Fremmer større produktivitet og nedsætter risikoen for hudlidelse
- Holder kalvene rolige og rene
- Designet til sikkerhed og komfort

### Fordele:

- Hurtig og let at montere
- Fleksibel - du kan anbringe den på væg eller stolpe
- Lavt energiforbrug
- Nem at holde ren
- Egnede til kalve mellem 3 og 12 måneder
- Justerbar i højden så den passer til kalve, når de vokser
- Let at servicere

## Drikkekopper og kar

Vand er et af de vigtigste og omkostningseffektive næringsstoffer i en mælkeproduktion.

Kvalitet og let adgang er nøgleordene.

Køer elsker frisk vand og kan drikke op til 25 liter vand i minuttet. Det er vigtigt med en stor drikkeoverflade, hvor de kan drikke hurtigt og uden stress.

En malkeko drikker mere end 100 liter vand i døgnet.

For at producere en liter mælk skal den drikke mindst 3 liter vand.



## Drikkekopper

En af de vigtigste faktorer i en mælkeproduktion er adgang til vand. Enhver tilført vandkilde kan have en positiv indflydelse på dine køers produktivitet. DeLaval drikkekopper giver rigeligt med vand.



1



2



3



4



5



6

### DeLaval drikkekop C5, C10 og C20

Drikkekoppen i støbejern passer til alle aldre. De er fremstillet i kraftige materialer, og specielt designede ventiler gør drikkekopperne meget holdbare og effektive.

#### 1. DeLaval drikkekop C5

DeLaval C5 er til kvier og kalve, den giver 5 liter/minut. Den sortlakerede overflade er let at renholde.

#### 2. DeLaval drikkekop C10

C10 giver den rette mængde vand, som kvier har brug for. Den har en kapacitet på 10 liter/min. Den syrefaste overflade er meget hygiejnisk.

#### 3. DeLaval drikkekop C20

DeLaval C20 er den største af støbejerns drikkekopperne. Ventilens høje kapacitet forsyner højtydende køer med store mængder vand. Den syrefaste emalje giver god hygiejne.

### 4. DeLaval drikkekop CF7

DeLaval CF7 har flyder, som giver et konstant vandniveau. Det passer til heste, får, geder og kvier. Det har en prop, der gør rengøringsprocessen lettere. Flyderen har en kapacitet på 5 liter/minut.

### 5. DeLaval drikkekop S22

Den rustfrie drikkekop S22 har en høj kapacitets ventil på op til 22 liter/minut. Den har en indbygget spildbeskytter, der holder båsen tør og ren.

### 6. DeLaval drikkekop E300 (Nelson)

E300 er en elektrisk opvarmet drikkekop i aluminium. Det har et elektrisk varmeelement, der kan holde drikkekoppens vandtemperatur på omkring 12 °C. Det er garanteret frostfrit året rundt.

Husk altid vand til kalve. Selvom kalve drikker mælk, skal de have fri adgang til vand. Når kalve vejer ca. 50 kg, har de behov for 6 liter vand i døgnet.



## Drikkekar

Det er afgørende, at der er altid er vand tilgængeligt - og vandet skal altid være rent. DeLaval har et komplet udvalg af vandløsninger, der giver let adgang til vand hver dag. DeLaval drikkekar er nemme at installere, vedligeholde og supportere.



### 1. DeLaval tippekar ST150, ST200 og ST250

Tippekarrene er i rustfrit stål. Det runde design giver køerne optimal drikkekomfort og forbedrer kokomforten. De har indbygget beskyttelsesrør, som øger levetiden på karret og beskytter landmænd og dyr mod skader. Karrene giver en stor og rolig drikkeoverflade, hvor køerne kan drikke hurtigt og uden stress. Karret fås i tre forskellige størrelser, de kan væg- eller gulvmonteres. Karrenes høje vandkapacitet fra 60-108 liter, giver en optimal vandmængde. Det er nemt at gøre karrene rene og vedligeholde dem pga. det rustfrie stålmateriale og tippetank-funktionen.

### 2. DeLaval tippekar T80 og T80XL

Stort vandkar til at gulv- og vægmontere. Karrene er produceret i polyethylen og har runde kanter, som gør dem meget dyrevenlige. En kraftig rør- og monteringsramme i varmegalvaniseret stål gør karrene modstandsdygtige over for skub fra køer og undgår skader på samme tid. De har en flydeventil med en kapacitet på op til 87 liter pr. minut, det sikrer en konstant vandforsyning. Et integreret håndtag gør det nemt og hurtigt at tømme.

### 3. DeLaval drikkekar T400

Et af de største drikkekar i DeLavals sortiment er T400. Det dobbeltvægget kar er fremstillet i fødevarer godkendt plastik og forhindrer, at vandet fryser til. Det har en kapacitet på 265 liter, som giver det en stor vandmængde og en fremragende vandforsyning. Den høje kapacitetsventil giver optimal vandforsyning.

### 4. DeLaval drikkekar WT7, WT10 og WT12

Karrene er fremstillet i slagfast fødevarer godkendt polyethylen. De kan installeres i løsdriftstalde eller på en græsmark. De har afrundede hjørner, som gør dem kovenlige, og de forhindrer samtidig at snavs og gødning hober sig op. Flyderens høje kapacitet leverer den korrekte vandmængde. Karrene er i 3 forskellige størrelser og er velegnede til besætninger med op til 250 køer. Karrene kan tømmes på 20-40 sekunder. Der kan monteres et ekstra varmelegeme i ventilhuset og holde ventilområdet frostfrit om vinteren.

### 5. DeLaval drikkekar P400, P600 og P1000

Drikkekarene er fremstillet i slidstærkt og UV-resistent polyethylen. Karret fås i tre forskellige

størrelser, og de er nemme at placere på en græsmark. Det ovale design giver køerne nem adgang til karret. Det er letvægt, som gør det nemt at flytte rundt på græsarealer og tage dem ind om vinteren.

### 6. DeLaval isoleret drikkekar

Drikkekarret har en 9 cm tyk isolering, som forhindrer vandet i at fryse til is om vinteren og holder det frisk og koldt om sommeren. Karret kan lukkes med låg for at forhindre snavs i at forurene vandet. Karret fås i 2 versioner med 1 drikkeplads og med 2 drikkepladser.

### 7. DeLaval drikkekar S28

De rustfrie stål S28 og S28 dobbelt drikkekar er perfekte til køer i løsdriftstalde. Karret leverer 28 liter/minut og garanterer konstant tilgang til frisk vand. Det rustfrie stål, det lukkede system og ventilens høje kapacitet gør det meget hygiejnisk og hjælper med til, at det rengør sig selv.

### 8. DeLaval SC1 og DC2

DeLaval SC1 og DC2 er fødevarer godkendte vandtrug, som kan anvendes i løsdriftstalde eller på græs. De fås som enkeltkammer (SC1) eller

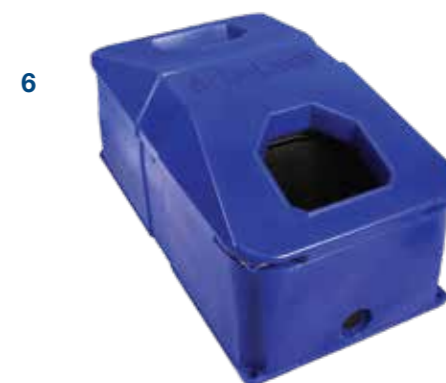

som dobbeltkammer (DC2) med kapacitet på 18 og 36 liter.

Den dobbelte isolerende væg gør trugene ideelle til at bruge udenfor og i kolde kolde klimaer. Et nedsænket varmelegeme sørger for at holde ventilen "isfri". Den brugervenlige luge gør det nemt og hurtigt at vedligeholde ventilen og varmelegemet. Der er ikke brug for værktøj.

### 9. DeLaval drikkekar PT11

PT11 er et af de største drikkekar i DeLavals vandsortiment. Det kan anvendes til enkelt bås eller en gruppe på 10. Det er fremstillet af fødevarer godkendt polyethylen. PT11 kan gulv- eller vægmonteres og har en fremragende ventilkapacitet på 83 liter/minut ved 4 bar. Det runde design og en prop i siden gør det nemt at rengøre og er et produkt med lidt vedligeholdelse. Karret kan installeres med indbygget vandvarmer, som betyder, at det kan installeres selv i kolde omgivelser.

## En meget lys idé DeLaval LED-lys CL6000 og CL9000

Det er ingen hemmelighed, at mælkeydelsen stiger, når man giver køerne mere lys. Men hvis den ekstra energiomkostning vejer tungere end din fortjeneste, er det svært at se fordelene. Heldigvis er DeLaval kommet op med en lys idé.



Reducer energi-  
forbruget  
med op til  
**75%**

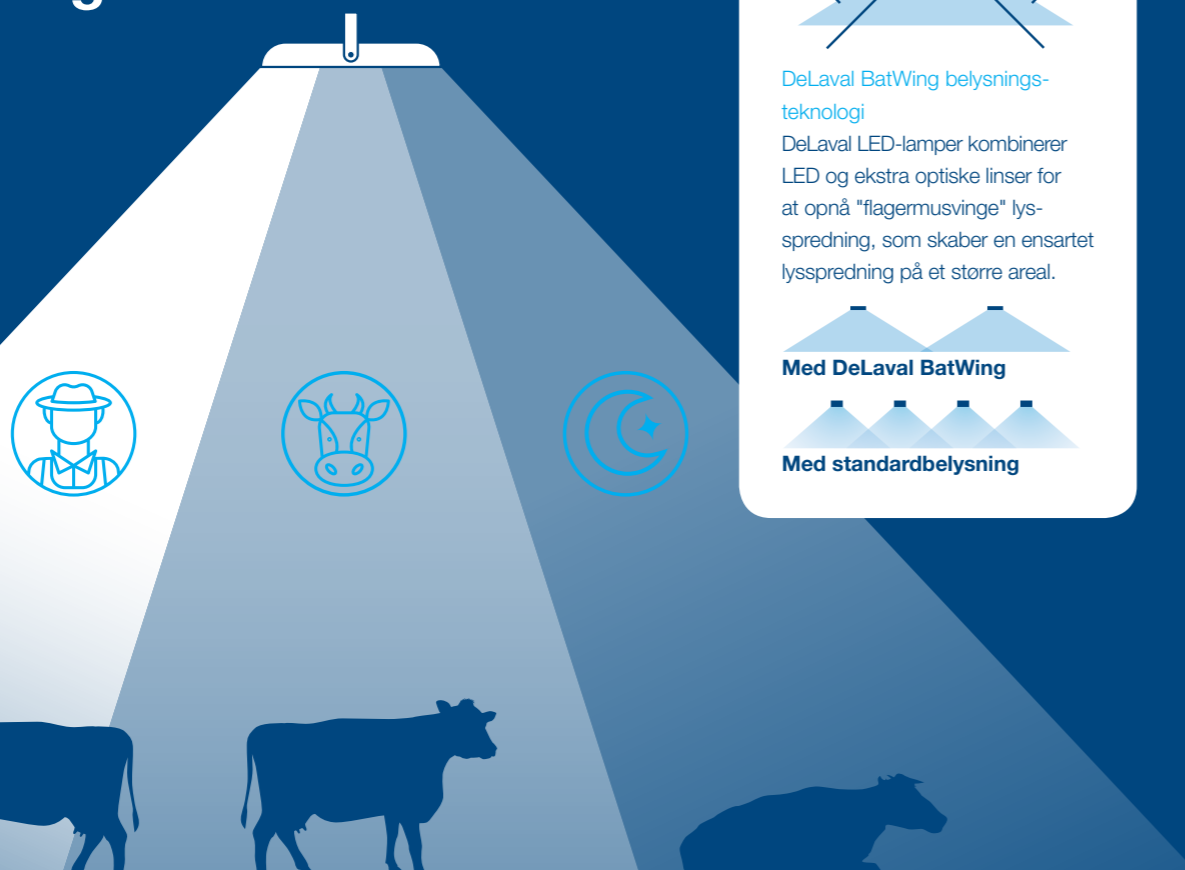

DeLaval BatWing belysnings-  
teknologi  
DeLaval LED-lamper kombinerer  
LED og ekstra optiske linser for  
at opnå "flagermusvinge" lys-  
spredning, som skaber en ensartet  
lysspredning på et større areal.



Med DeLaval BatWing



Med standardbelysning

## DeLaval LED-lyssystem

Køer ser ikke lyset på samme måde, som vi gør. De ser en anden del af lysspektret. Ved at gøre det muligt at slukke det lys, som køerne ikke bruger, har DeLaval skabt et revolutionerende LED-lyssystem, som kan give alle fordelene ved øget lyseksponering - til meget lavere omkostninger.

### Det første lyssystem udviklet til køer - og landmænd

LED-lyssystemer i mælkeproduktioner er ikke noget nyt. Men de industrielle LED-systemer, der anvendes i dag, er designet til fabrikker - ikke til de høje lofter i stalde. Det kræver meget energi at få den rette mængde lys rettet til køens øje.

DeLavals patenterede LED-systemer har en anden metode. De leverer lys i tre forskellige niveauer.



**Arbejdslys**  
- for landmandens øjne



**Besætningslys**  
- for køernes øjne



**Natlys**  
- til at arbejde sikkert om natten

Niveauerne kan styres manuelt eller automatisk, så de leverer det rette niveau til den rette tid. Arbejdslys giver et lyst, fuldspektret lys, der giver landmanden mulighed for at arbejde sikkert og nemt og efterse køerne fra hoved til klov. Men når køerne er alene, behøver de ikke alt dette lys - de kan slet ikke se en stor del af det. Besætningslys giver kun det lys, som køerne behøver og sparer dig for at betale for resten.

### Mere lys er lig med mere mælk

Er det så enkelt? Næsten. Mere af den rette form for lys vil få dine køer til at producere mere mælk. Forskning viser stigninger i ydelsen på 4 til 15%.

Studier har vist, at mælkeproduktionen øges, når køerne udsættes for 16 timers lys hver dag. Men ved at undersøge den faktiske årsag til denne forøgelse - en reduktion i hormonniveauer - kunne DeLaval dokumentere, det er muligt at opnå samme effekt ved at anvende langt mindre energi, bare ved at fjerne det lys, som køerne ikke kan se.

Resultaterne er tydelige. Køernes ydelse stiger stadig på grund af længere eksponering for lys, men den energi, som er nødvendig for at opnå dette, kan reduceres med op til 75%.

### DeLaval CL6000



- 4 rækker LED-lamper
- Maksimal monteringshøjde: 6 meter

### DeLaval CL9000



- 5 rækker LED-lamper
- Maksimal monteringshøjde: 9 meter

### Tilpasset specielt til dig

Din DeLaval-repræsentant vil hjælpe dig med at udarbejde den optimale belysningsplan til din stal. Som med alle DeLaval-løsninger får du ikke kun et fremragende produkt, men også fordelene af vores ekspertise.

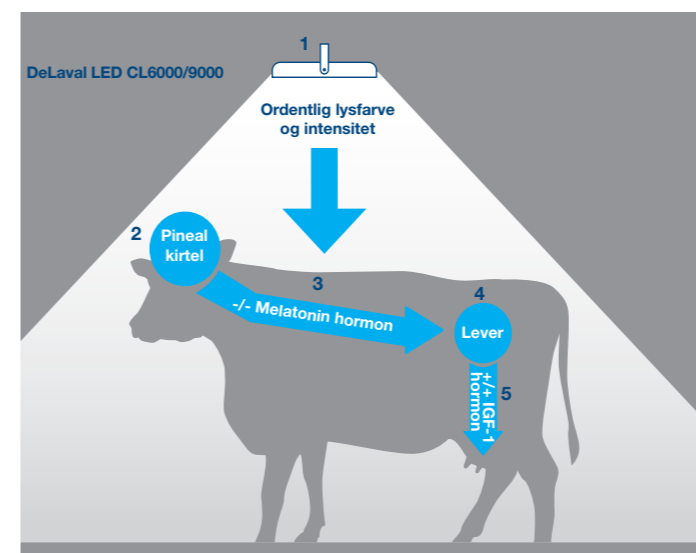

### Hvorfor øger forlænget dagslys mælkeproduktionen?

Mange offentliggjorte forskningsresultater har vist, at lange perioder med dagslys øger mælkeproduktionen, men hvordan fungerer det?

1. Det har noget at gøre med pinealkirtlen. Den styres af mængden og intensiteten af lyset.
2. Et "lyssignal" går fra øjnene til hypothalamus, til pinealkirtlen. Lavt lys stimulerer et sekret fra pinealkirtlen, som indeholder melatonin. Højere lysniveauer mindsker mængden af melatonin.
3. Hvorfor er melatonin så vigtigt? Hos lakterende køer stiger melatonin-niveauet på korte eller mørke dage (mindre dagslys). Det mindsker appetitten, mælkeydelsen og koaktiviteten. Hvis lysintensiteten øges til 180 lux i gennemsnit, mindskes melatonin og koaktiviteten øges.
4. Melatonin påvirker også andre hormoner. Stigende lysniveauer for at mindske melatonin stimulerer leveren til at producere mere IGF-1 (insulin som vækstfaktor - I). Mere IGF-1 fremmer mælkeproduktionen.
5. Forbedret staldbelysning modvirker effekten af, at dine køer får for lidt lys. Skru op for lyset for at forbedre appetitten, aktiviteten og produktiviteten.

## DeLaval staldventilatorer

Et køligt og godt staldmiljø er vigtigt for både dine køer og dit personale. DeLaval har ventilationsløsninger, som kan drives uafhængigt eller programmeres til automatisk at styre dit staldmiljø 24 timer om dagen, 7 dage om ugen, 365 dage om året.

### Staldventilation

Høje fugtniveauer, gødningsgasser, støvkoncentrationer og andre patogener faktorer i uventilerede eller dårligt ventilerede bygninger skaber et dårligt miljø for dyr. Gammel luft kan også have en negativ effekt på mælkeproduktionen og mælke kvaliteten.

Ventilatorer er den ideelle måde til at udskifte luften, som er nødvendig for at få et optimalt klima. De bør vælges for at få den rette ventilation til hver årstid og til antallet af dyr i din stald.

Placering af ventilatorer på strategiske steder i hele mælkeproduktionsanlægget er det første skridt til at levere supplerende køling til køer. Det forudsætter, at der allerede er tilstrækkelig med naturlig ventilation, og at der er masser af frisk vand tilgængeligt.

### Køl dine køer og undgå at de får varmemstress

Køer har brug for et rent, køligt og tørt miljø med masser af frisk luft. De har også brug for lavere temperaturer end mennesker. Korrekt ventilation der konstant fjerner varme, fugt og lugte fra besætningen er nøglen til god kokomfort.

Allerede når lufttemperaturen overstiger 22 °C begynder køerne at vise tegn på varmemstress. Ved varmemstress mindskes koens appetit og foderindtag. Mælkeydelsen falder med 10-20%.

### 1. DeLaval staldventilator DDF1200S og DDF1200P

DeLaval staldventilator DDF1200 har en unik rammekonstruktion, som hjælper med at skubbe luftstrømmen endnu mere, så der opnås en større køleeffekt med mindre energi end med traditionelle ventilatorer. Den høj-effektive IE3 elmotor giver den optimale balance mellem effektivitet og ydeevne. Den lydsvage ventilator er bygget specielt til staldmiljøet og er nem at installere og vedligeholde.

#### Tekniske data DDF1200S

- Propeldiameter: 1.108 mm
- Spænding/frekvens: 3×400 V/50 Hz
- Strømstyrke: 2.0 A
- Strømforsøg: 0,8 kW
- Motorbeskyttelsesklasse: IP 55
- Støjniveau: 64,1 dB(A) på 7 m afstand
- Ventilatorhastighed: 600 rpm
- Maks. kapacitet ved 0 Pa: 25.200 m<sup>3</sup>/h
- Specifik effektivitet: 33,1 W/1.000 m<sup>3</sup>/h
- Vægt: 49 kg
- Drift enten on/off eller hastighedsstyret med inverter

#### Tekniske data DDF1200P

- Propeldiameter: 1.108 mm
- Spænding/frekvens: 3×400 V/50 Hz
- Strømstyrke: 3.0 A
- Strømforsøg: 1,2 kW
- Motorbeskyttelsesklasse: IP 55
- Støjniveau: 65,6 dB(A) på 7 m afstand
- Ventilatorhastighed: 600 rpm
- Maks. kapacitet ved 0 Pa: 31.000 m<sup>3</sup>/h
- Specifik effektivitet: 45 W/1.000 m<sup>3</sup>/h
- Vægt: 49 kg
- Drift enten on/off eller hastighedsstyret med inverter



3



4



TKR-1



2



5



### 2. DeLaval staldventilator DF500

DeLaval staldventilator DF500 er specielt fremstillet til at skabe et køligt og komfortabelt miljø for dyr i stalde med lave lofter. Den lette-at-installere ventilator giver landmænd mulighed for give deres dyr perfekte ventilationsforhold. Den 500 mm ventilator kan flytte luft med en hastighed på op til 7.050 m<sup>3</sup>/time, som er passende til et område på 6 til 8 m<sup>2</sup>. For større stalde eller stalde med skrånende tag kan ventilatoren bruges i kombination med hele DeLaval ventilation-serien. Ventilatoren kan også integreres og betjenes med alle eksisterende styreenheder i vores sortiment.

#### Tekniske data

- Propeldiameter: 500 mm
- Spænding/frekvens: 400 V/50 Hz
- Strømstyrke: 0,8 A
- Strømforsøg: 0,3 kW
- Motorbeskyttelsesklasse: IP 55
- Støjniveau: 58 dB(A) på 7 m afstand

### 3. DeLaval staldventilator DF710

En støjsvag, vedligeholdelsesvenlig ventilator, der har en diameter på 710 mm, der genererer frisk luft omkring dine dyr for at forhindre varmemstress. Den er nem at installere langs båserækker, foderborde og på opsamlingspladsen. Den leverer en maksimal luftstrøm på 16.400 m<sup>3</sup>/timen.

#### Tekniske data

- Propeldiameter: 710 mm
- Spænding/frekvens: 3×400 V/50 Hz
- Strømstyrke: 1.4 A

- Strømforsøg: 0,5 kW
- Motorbeskyttelsesklasse: IP 55
- Støjniveau: 59 dB(A) på 7 m afstand
- Ventilatorhastighed: 900 rpm
- Maks. kapacitet ved 0 Pa: 13.800 m<sup>3</sup>/h
- Specifik effektivitet: 30,5 W/1.000 m<sup>3</sup>/h
- Vægt: 21,1 kg
- Drift enten on/off eller hastighedsstyret med inverter

### 4. DeLaval staldventilator DF1250

DF 1250 kan ventilere en hel stald med malkekøer. Den 125 cm ventilator flytter 34.000 m<sup>3</sup>/timen og retter luftstrømmen præcist mod dine køer, når den er monteret i en højde af 2,7 meter og en vinkel på mellem 10° og 15°. Den er let at montere, bruge og vedligeholde, og den har et lavt støjniveau.

#### Tekniske data

- Propeldiameter: 1.250 mm
- Spænding/frekvens: 3×400 V/50 Hz
- Strømstyrke: 2.0 A
- Strømforsøg: 0,75 kW
- Motorbeskyttelsesklasse: IP 55
- Støjniveau: 68 dB(A) på 7 m afstand
- Ventilatorhastighed: 439 rpm
- Maks. kapacitet ved 0 Pa: 34.000 m<sup>3</sup>/h
- Specifik effektivitet: 39,1 W/1.000 m<sup>3</sup>/h
- Vægt: 45 kg
- Drift enten on/off eller hastighedsstyret med inverter

### 5. DeLaval staldventilator PV600

DeLaval staldventilator PV600 er monteret i loftet

i malkestalde for at skabe et godt arbejdsmiljø. Den minimerer også tilstedeværelsen af fluer i malkestalde. Du kan bruge ventilatoren manuelt eller opgradere den med en manuel speed control EW 3.15 til at justere ventilationshastigheden til en målt, aktuel temperatur til et miljø, der ikke er for koldt eller for varmt.

### Reguler dine omkostninger

Dine ventilatorer bør kun være tændte, når det er nødvendigt og køre med den nødvendige hastighed for at holde energiomkostningerne nede. DeLaval anbefaler at benytte en variabel styring til at tænde og slukke dine ventilatorer og regulere deres ydelse, så de passer til forholdene. Variable styringer justerer motorens input frekvens og den elektriske motors spænding for at opnå den optimale hastighed, der passer til de aktuelle temperaturforhold.

### DeLaval inverter SFS0.75 med TKR-1 controller

Til enkelte ventilatorer leverer DeLaval inverter SFS0.75 en enkel og effektiv løsning. Den aktiverer automatisk ventilatoren, når en forudbestemt temperatur er nået og øger hastigheden, når temperaturen stiger.

### DeLaval inverter MFS med TKR-1 controller

MFS inverter er den optimale løsning, hvis du vil styre hastigheden på flere ventilatorer i stalden sammen med TKR1. Den aktiverer automatisk ventilatoren, når en forudbestemt temperatur er nået og øger hastigheden, hvis temperaturen stiger.



1

## Hygiejnisk malketøj

Malkning af køer er grundpillen i mælkeproduktionen, og DeLaval ved, at landmænd skal leve op til strenge hygiejnekrav for at producere kvalitetsmælk. Vi har fremstillet hygiejnisk og komfortabelt malketøj specifikt til at bruge ved malkning.



### 1. Forklæde i PVC

Vandtæt med justerbar nakkestrop. Forklædet er fleksibelt og komfortabelt selv under kolde forhold. Vaskes i vaskemaskinen.  
Farve: Blå Str: One size

### 2. Forklæde med split

Forklædet har lommer, stropper og en split for større fleksibilitet. En polyuretanbelægning uden på nylonstoffet giver optimal beskyttelse.  
Farve: Blå Str: One size

### 3. Forklæde med ærmer

Praktisk langt forklæde i PVC der har neopren manchetter og justerbare stropper. Det holder dig tør og komfortabel - selv under kolde forhold.  
Farve: Blå Str: M-L

### 4. Malkekedeldragt

Malkekedeldragten er særlig god til at holde dig varm og tør i fugtige og våde miljøer. Ærmer og ben er beskyttet med vandafvisende materialer, og de 3 manchetter forhindrer, at der kommer vand ind i ærmet. Gode lommer og et elastisk rygparti gør malkekedeldragten til den bedste.  
Farve: Blå Str: XS-4XL

### 5. Malkeærmer

Malkeærmer i PVC. De er praktiske at bruge under malkning, da de beskytter tøjet mod snavs og væske. Ærmerne bliver holdt sammen med et elastisk bånd.  
Farve: Blå Str: One size



### 6. Malkeærmer med manchetter

Malkeærmer i 83% PVC og 17% polyester. De er praktiske at bruge under malkning, da de beskytter tøjet mod snavs og væske. Ærmerne bliver holdt sammen med et elastisk bånd. Manchetterne giver øget komfort.  
Farve: Blå Str: S-L

### 7. Nitrilhandsker + holder til boks med hansker

En tynd, behagelig og ekstrem stærk handske i nitrilgummi. De er testet på Hamra Gård og i KF's testlaboratorium med bedste resultat. Levnedsmiddelgodkendt. Fås i normallængde og med ekstra længde.

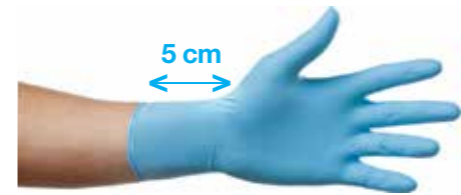

### 8. Beskyttelsehandsker

Den slidstærke, behagelige og forede handske beskytter dine hænder, da de tåler alle former for rengøringsmidler.  
Farve: Blå Str: S-XXL

### 9. DeLaval Kængutaske

Tasken har en flaskeholder og 2 store lommer til at bære malkeklude. Praktisk da du altid har en ren klud ved hånden.

## Robust arbejdstøj

Funktionalitet, kvalitet og design danner grundlaget for DeLaval's robuste arbejdstøj. Stoffet er slidstærkt og komfortabelt at have på i et pænt design. Vores arbejdstøj er fremstillet til landmænd på grundlag af mange års erfaring med mælkeproduktion.



### DeLaval arbejdsbukser (herre- & damemodel)

Bukserne er vand- og smudsafvisende med 3M reflekser foran og bag på. CORDURA® forstærkede knælommer til knæbeskyttere. Designet for maksimal bevægelighed. Elastik ved anklerner. Lommer foran og på lårene.  
Farve: Blå Str: Herre; 46-58 Dame; 34-46

### DeLaval overall

Vand- og smudsafvisende overalls med 3M reflekser foran og bag på. CORDURA® forstærkede knælommer. Forbøjede knæder giver bedre pasform. Designet for maksimal bevægelighed. Elastisk i siden og regulerbare seler for bedre komfort.  
Farve: Blå Str: XS-XXL



#### DeLaval classic kedeldragt

Kedeldragten er vand- og smudsafvisende og har 3M reflekser foran og bag på. CORDURA® forstærkede knælommer. Ryggen er elastisk, som giver den bedste bevægelighed. Flere praktiske lommer.  
Farve: Blå/sort Str: XS-XXL



#### DeLaval kedeldragt med dobbelt lynlås

Kedeldragten er vand- og smudsafvisende med 3M reflekser foran og bag på. Den har 2 praktiske lynlåse, der gør den let at tage af og på. Ryggen er elastisk, som giver den bedste bevægelighed. Flere praktiske lommer.  
Bomuld/Polyester  
Farve: Blå Str: XS-XXL



#### DeLaval arbejdsjakke

En jakker der er vand- og smudsafvisende. Den har god bevægelighed i skuldre, ærmer og ryg. CORDURA® forstærket albuer. Praktisk integrerede lommer på bryst, i siden og indvendig. 3M reflekser foran og bag på.  
Farve: Blå Str: XS-XXL



#### Softshell vest

DeLavals nye softshell vest har samme gode egenskaber som DeLaval softshell jakke - men uden ærmer.



#### Fleecejakke

En behagelig fleecejakke med to frontlommer og en lomme på venstre ærme. Fleecejakken er varm, selv når det er koldt og fugtigt.  
100% polyester. Farve: Sort Str: S-XXL



#### Sweatshirt

Sweatshirten er behagelig at have på og samtidig er den lavet i åndbart materiale. Den kan vaskes ved 60 °C, så den er god at anvende selv i hårde miljøer.  
Farve: Blå Str: XS-4XL



#### DeLaval vinterjakke

Den lette og behagelige jakke har en tyk og vandtæt yderjakke med hætte gemt i krave og skjulte lommer. Når det bliver lunere i vejret, kan du nemt tage den indvendige fleecejakke af.  
Bomuld/polyester.  
Farve: Blå/sort Str: S-4XL



#### Softshell jakke

DeLavals softshell jakke er lavet af blødt og behageligt materiale, der er vindtæt og vandafvisende. Det ergonomiske design giver maksimal bevægelsesfrihed. Sidelommerne er beskyttet med vandtætte lynlåse. I den indvendige lomme er der plads til en lille tablet og en smartphone.  
Farve: Blå/sort Str: XS-4XL



#### Vinter softshell jakke

Hold kulden ude med DeLavals vinter softshell jakke. Jakken er lavet af blødt og behageligt materiale, der er vindtæt og vandafvisende. Den polstrede isolering holder dig varm. Det ergonomiske design giver maksimal bevægelsesfrihed. Sidelommerne er beskyttet med vandtætte lynlåse. I den indvendige lomme er der plads til en lille tablet og en smartphone.  
Farve: Blå/sort Str: XS-4XL



#### 1. High-functional T-shirt

T-shirt som holder dig kold, når det er varmt, og varm når du er kold. T-shirten transporterer fugten væk og holder dig tør. Kan vaskes ved 60 °C. Tørres hurtigt. 100% mikropolyester.  
Farve: Blå Str: S-4XL

#### 2. Polo shirt

DeLaval polo shirt er fremstillet i slidstærkt og behageligt materiale. Den er i en blanding af 65% polyester og 35% bomuld, som gør den yderst velegnet til at arbejde i. Den holder faconen selv efter mange vask.  
Farve: Blå Str: XS-4XL



#### 4. Kasket

Farve: Blå Str: One size

#### 4. Hue

Varm, strikket uldhue. Farve: Blå Str: One size

#### 5. Tykke sokker

78% økologisk bomuld/20% polyamid /1% elastan. Farve: Sort Str: 35-50

#### 6. Ekstra tykke sokker

38% uld inkl. angora/47% akryl /15% Polyamid. Farve: Sort Str: 37/39, 40/42, 43/45, 46/48



#### Sikkerhedsstøvle

En komfortabel, levægtsstøvle som er specielfremstillet til landbrug. Den er resistent over for gødning og olie og har tåbeskyttelse i stål og energiabsorberende sål, som gør den behagelig at have på i længere tid.  
Farve: Sort Str: 37-48



## Koste, skafter og skraber

En ren stald øger trivlsen for mennesker og dyr

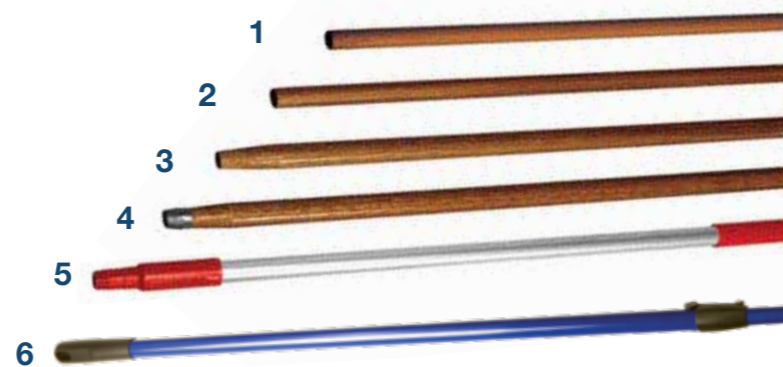

### Træskaft

1. 24x1350 mm
2. 28x1700 mm
3. 28x1900 mm
4. 28x1700 mm, med gevind
5. Ergoskaft – super let
- Aluminiumskaft med gevind. 1500 mm og 1700 mm
6. Teleskopskaft
- Teleskobisk glasfiberskaft med gevind. 110-202 mm



### PVC-kost

Med kostehoved i træ.  
Størrelser:  
282 mm  
305 mm  
475 mm



### Kost

400 mm



### Beslag til kost



### Svaber med fast blad

Fås i størrelser 35x400 mm og 35x600 mm



### Manuel trekantskraber

En stødsikker godninskraiber i plast. Med og uden gevind.



### Manuel skraber

En letvægts plastskraber.

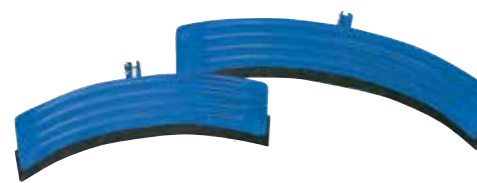

### Manuel rund metalskraber

Robust, rund metalskraber med gummiblade. 550 mm og 750 mm



### Gødningsskraber, bøjet

Metalskraber med gummiblade. 550 mm og 750 mm



### Gødningsskraber med stålblad

Skraber der nemt fjerner hårdsiddende snavs. 470 mm

## Fluebekæmpelse

### Bekæmp fluer alle steder



Fluer kan være skyld i lavere mælkeproduktion. Færre fluer giver roligere køer, som æder og drikker mere og producerer dermed mere mælk. Vores fluebekæmpningsmidler reducerer antallet af fluer både i og uden for stalden på en sikker måde.



### Fluepapir

DeLaval fluepapir har en meget stærk og miljøvenlig lim. 3D mønstret giver sammen med den unikke farvekombinationen en meget effektiv limfælde. Farverne optager lyset bedre og øger fangsttiden, selv når det er mørkt. Det giver fluefælder, der er op til 60% mere effektive end traditionelle limfælder.

1. Aptaor fluegardin C210 (700 x 30 cm)
2. Aptaor flueark S180 (8 ark à 60 x 30 cm)
3. Aptaor flueark S35 (6 ark à 30 x 12 cm)
4. Aptaor gardin S60 (lille rulle 600 x 10 cm)



### Fluebånd

Fluebåndet trækkes ud over hele staldens længde. Fluerne sætter sig fast i limen på fluebåndet. Det er let at rulle nyt bånd ud, samtidig med at det brugte bånd ruller ind på egen spole.

Fluebånd med holder  
Fluebånd, refill 500 m

### Vinduesfluefanger

Transparent plastfilm med lim til at sætte på vinduet hvor fluerne er.



### Aptaor™ PYR spray

Aptaor™ PYR spray er effektiv til at udrydde fluer og andre flyvende insekter fra boligen, stalden eller andre steder i din mælkeproduktion. Pyrethrin, det aktive stof i Aptaor™ PYR spray, er blevet brugt i årtier og er en sikker måde til at bekæmpe insekter. Det nedbrydes hurtigt i miljøet.



### Aptaor™ fluepose

DeLaval fluepose er en fluefanger til udendørsbrug. Bland posens indhold med 0,5 liter lunkent vand og hæng den uden for stalden. Flueposen er 100% organisk og giftfri. DeLaval fluepose virker i 4-6 uger. Lokkemidlet er proteinbaseret og udsender en stærk lugt, der lokker fluer.

## Effektiv skadedyrsbekæmpelse



### Prevexor™ ALP pasta

Pastaen er et meget effektivt bekæmpelsesmiddel baseret på alphachloralose og har en ny indkapslingsteknologi: Den aktive ingrediens er overtrukket med en spiselig film, som skjuler smagen og duften af det aktive stof. Mus spiser hele portionen, og det aktive stof kommer i leveren, hvor det opløses og frigiver en dødelig dosis i skadedyrets blod. Musen falder i søvn og dør af varmetab.



# Hvad kan DeLaval Plast™ tilføje til de mest vigtige rum på din gård?

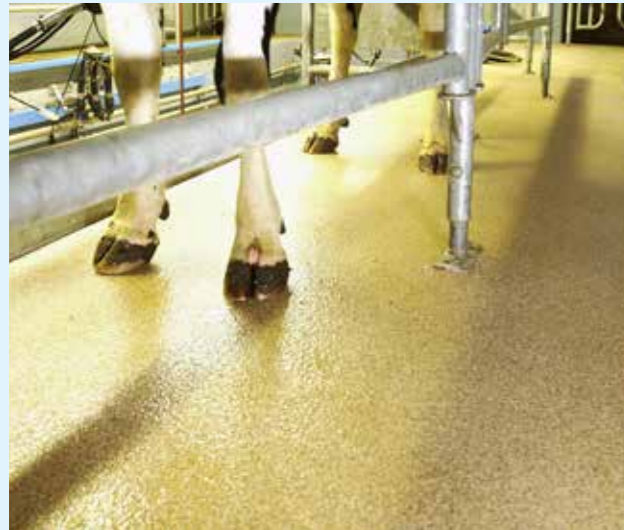

## Stald

Vægge og gulve i malkestalde er konstant udsat for pres. Kotrafik, syrer, gødning og rengøringsmidler sætter alle deres spor. Selv et hårdt betongulv bliver slidt og glat - en risiko for køer og malkere. En overflade, der er dækket med DeLaval Plast™, er hygiejnisk, let at rengøre og forbedrer sikkerhed, reducerer fald og stress for dig og dine køer.



## Foderbord

Foder udgør cirka 40% af omkostninger i mælkeproduktionen. Et foderbord er meget udsat for ensilagesyre, der ødelægger betonoverflader, der giver god grobund for bakterier. DeLaval Plast™ beskytter foderbord, bevarer foderkvalitet, foderindtag, mælkeproduktion og ikke mindst din profit.



## Malkerum

DeLaval Plast™ består af en primer, en to-komponent coating og kvartssand af høj kvalitet, der kan modstå daglige mekaniske og kemikalie angreb i en mælkeproduktion. Top coat giver en langtidsholdbar overflade, der forbliver skridsikker, selv når den er våd. DeLaval Plast™ er den ideelle løsning til dit malkerum, hvor du kræver sikre, hygiejniske og sømløse overflader.

# DeLaval plast - overfladebelægning

Den skridsikre, slidstærke overflade giver den bedste sikkerhed til dig og dine køer

DeLaval Plast™ beskytter overflader mod aggressive syrer og rengøringsmidler. På foderbordet giver det en lang, holdbar beskyttelse, der medfører de bedste fodringsresultater.

Hos DeLaval er vi meget opmærksomme på slidage på områder som malkestald, malkerum og foderbord. For at hjælpe med at løse problemet med slidage, tilbyder vi dig sikre og komfortable overflader, som er nemme at installere, rengøre og vedligeholde.

DeLaval Plast™ overfladebeskyttelsesløsninger kan anvendes i nye eller eksisterende stalde, med meget korte installationstider (mellem fodring eller malkning i mange tilfælde). Alle løsninger hjælper dig med at forlænge bygningens levetid og forbedre hygiejnen.

### DeLaval Plast™ vigtige fordele

- Hurtig hærdetid
- Kan påføres ved lave temperaturer
- Fremragende modstandsdygtighed mod fugt
- Ingen misfarvning på grund af høj UV-resistens
- Vedhæfter fremragende på alle overflader
- Høj kemisk resistens



## Det er dit valg

DeLaval tilbyder forskellige overfladefarver til dine vægge, gulve, malkerum og foderborde. Du vælger den DeLaval Plast™ farve, du foretrækker og en ekspert DeLaval repræsentant påfører det for dig.

### Gulve i malkestald

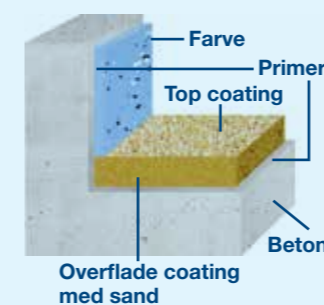

### Vægge

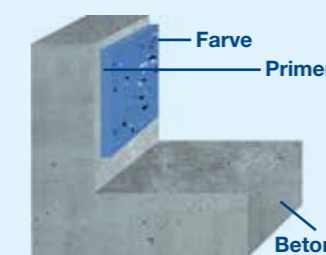

### Foderborde

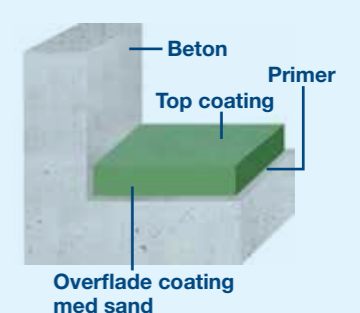

For at få et stærkt og skridsikkert gangområde starter processen med at påføre en beskyttende primer. En overfladebelægning af kvartssand sørger for en skridsikker flade at gå på. Overfladen bliver derefter forseglet med en hård, slidstærk transparent top coating af forskellige sandarter, der perfekt kombinerer et godt greb i gulvet og giver mindre slidage.

Når primer er påført, skal der et eller to lag væg coating på i den ønskede farve. Der kan som valgmulighed påføres flager for at få en flot tekstureret finish.

Efter primer basislaget er påført, blandes en tykkere kvartssand med den foretrukne farve og lægges på gulvets overflade. Det udjævner gulvet og efterlader en jævn overflade. Det kan påføres en hård, transparent top coating for en garanteret holdbarhed.



## Staldtilbehør

DeLaval har et bredt udvalg af tilbehør, som kan hjælpe med at gøre dine daglige staldrutiner lettere.

### DeLaval kalvedækken

DeLaval kalvedækken holder den nyfødte kalv varm i de kolde vinter måneder og hjælper syge eller små kalve, der er født for tidligt med at holde varmen. Du kan med fordel også bruge det til normale og sunde kalve for at øge deres tilvækst

De lange stropper gør det nemt at justere kalvedækkenet, som er velegnet til kalve fra 30-60 kg.

Kalvedækkenet fås i 2 størrelser.

#### Størrelse i mm

Størrelse	A	B	C
Small	570	460	190
Large	720	520	240

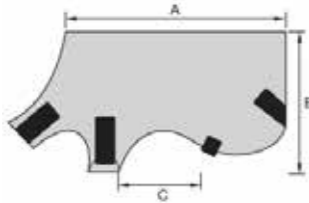

210 denier vandafvisende nylon polyester

Isolerende skum, 4mm tykt

Maksimal komfort og åndbart polyester fleece



### DeLaval ankelbånd

Det gør det nemt at identificere dine køer. De fås i 2 materialer: stærk plastik og vaskbart velcro.



### DeLaval sparkbeskytter

Sparkbeskytter i galvaniseret stål med ergonomiske knapper der er lette at justere, så størrelsen passer til enhver ko. Plastgreb giver sikker og komfortabel håndtering.



### Numpermærker

10 stk.  
Tal 0-9



### Udglidningsbånd

Et bredt, stærkt udglidningsbånd i polyester. Udglidningsbåndet er særligt til køer, der har problemer efter kælvning med deres led. Forebygger udglidningsskader. Sættes over koleddene i god tid før kælvning. DeLaval udglidningsbånd fås med justerbar ring og med spænde



### DeLaval halsbånd med logo

Kan bruges til transpondere, aktivitetsmåler og halsnummer.  
Fås med plastik- og metalspænde.  
108 cm og 135 cm



### Digital vægte

Hurtige, præcise og robuste vægte. Det er nemt at læse resultatet på det store og tydelige display. De er lette at anvende. Gemmer målte vægt.

1. 50 kg
2. 300 kg
3. 1.000 kg



### DeLaval malkestol

- Udstyret med gasfjeder som gør det lettere at rejse sig op og mindre hårdt at sidde på
- Siddehøjden kan justeres fra 30-44 cm for at opnå den mest behagelige position. Knæene skal være i 90° stilling
- Alle remme er justerbare
- To stole: fra 60-80 kg og fra 75-100 kg



### Hayknife

- Multiværktøj - som en forlænget arm. Længde 76 cm og 0,45 kg
- Fjerner effektivt plast fra rundballer
  - Du kan række længere og nå højere
  - Du får god kraft fra skaftet



### Mærkespray og mærkestift

Mærker enkelt og tydeligt dyr. Grøn, blå og rød



### Prøvemalkekop

Formalk altid i prøvemalkekop. Du får kontrol og god stimulering af koen. Du opdager hurtigt og let forandringer i mælken. Den særlige gitterplade medvirker til at sikre, at der ikke opstår kontakt til mulig inficeret mælk.





**1. Doseringspumpe**  
Doseringspumpe med børnelås til flydende rengøringsmiddel.  
Passer til 25 og 60 liters dunke og 200 liter tromler, inkl. doseringsflaske.



**2. Rengøringsmiddeldispenser**  
Pumpe til flydende rengøringsmiddel



**3. Tap**  
Tap til rengøringsmiddelbeholdere, der gør det nemt at dosere rengøringsmiddel. One size der passer til 5, 10 og 25 liter dunke og 200 liter tromler



**4. Dispenser til håndvask**  
Sættes direkte på flasken - passer til 1 og 5 liter dunke.

## Desinficering

### Beskyt besætningen - reducer smittespredning



**DeLaval desinfektionskar**  
Regelmæssig brug af desinfektionskar hjælper med at holde uønskede bakterier ude af stalden. Skummåtten hjælper med at reducere brug af kemiske midler, og du får samtidig minimal risiko for stønk. Hele foden bliver dækket med desinficering takket være karrets dybde - det giver forbedret desinficering versus almindelig måtte. Karret er testet og godkendt til at bruge sammen med PeraDis™ (Læs mere om PeraDis™ side 65).

**Kar**  
Materiale: blåt polyethylen  
Størrelse: 77 x 57 x 11 cm  
Volume: 19 liter  
**Skumindsats**  
Materiale: PO80 med fleece overtræk  
Størrelse: 64 x 42 x 3 cm



**DeLaval desinfektionsmåtte 85 x 60 cm**  
Måtte der desinficerer sko og støvler for at undgå at sprede uønskede mikroorganismer.



**DeLaval engangsdragt med hue**  
Str. L og XL



**DeLaval overtræksko**  
One size  
100 stk.



**DeLaval støvlevasker**  
Støvlevaskeren rengør støvler med vand og børster. Støvlevaskeren har også en kemikalieinjektor til flydende desinfektionsmiddel. Det er et godt redskab til at holde malke rummet rent. Det er også anvendeligt til besøgende (dyrlæge, serviceteknikere og andre). Støvlevaskeren har 5 børster; 2 i hver side og 1 i bunden. Rammen er af rustfrit stål.

## Olier

### Rigtig olie giver driftssikkerhed



**DeLaval vakuumpumpeolie**  
Pumpekapaciteten er vigtig for at opretholde høj kvalitet i mælkeproduktionen og til at rengøre anlægget. Original DeLaval vakuumpumpeolie er en omkostningseffektiv måde til at beskytte pumpens levetid og malkesystemet.  
1, 4, 5, 10 og 20 liter.



**DeLaval gearolie**  
1. Syntetisk gearolie til omrørermotorer til gødningspumper  
2. Gearolie til drivenhed ADK80/140 og drivenhed ACD100/180.  
5 og 10 liter.



Rigtig olie forlænger levetiden og begrænser slitage på dit udstyr. Vores olier er udviklet til at fungere i alle situationer og temperatursvingninger.



**DeLaval komprimatolie**  
Specialolie til hydrauliske udmagningsanlæg og andet hydraulisk udstyr. Sørger for at smøre hydraulik pumpen godt og opretholder et højt tryk uden fald i tryk både sommer og vinter.  
4 og 10 liter.



**DeLaval hydraulik bio olie**  
Specialolie til VMS hydraulikarm.  
10 liter.



**DeLaval vakuumpumpeolie LVP**  
Specialolie til LVP vakuumpumper.  
0,946 liter.



**DeLaval silikonespray**  
Specialsmøremiddel til mælkekraner og trevejskraner på malkeanlæg. Fugt- og vandafvisende. Det kan også bruges til at smøre gummilister på køretøjer m.m.  
400 ml.



**DeLaval pulsatorolie**  
Olie af høj kvalitet til at smøre "malkeanlæggets hjerte". Specielt udviklet til pulsatorer.  
0,1 liter.



**DeLaval klipperolie**  
Olie til at smøre kamme og knive til elklippere. Det er vigtigt for at holde knivene skarpe. Smør kniven før start og hvert 15. minut under klipning.  
Sprøjteflaske, 100 ml  
Refill, 500 ml



## Elhegn

### Eldrevet hegnsapparater

DeLaval har et komplet sortiment af elhegnsudstyr, så du bedre kan kontrollere dine dyr.



Alle DeLaval hegnsapparater har 3 års garanti



UV-beskyttelse garanterer længere levetid

Hegnsapparat	10M	20M	30M
Lagret energi:	1,5 J	2,5 J	3,0 J
Energiorbrug:	2,2 W	4,4 W	6 W
Maks. udgående energi:	7.850 V	8.750 V	11.000 V
Maks. teoretisk hegnslængde:	30 km	40 km	60 km
Under vanskelige forhold:	0,8 km	1,5 km	2 km
	230V, 50Hz	230V, 50Hz	230V, 50Hz
	92198080	94290080	94300010

Hegnsapparat	E60M	E120M	E250M
Dobbelt tilslutningsterminaler:	✓	✓	–
Lagret energi:	6,0 J	12,0 J	25J
Energiforbrug:	9 W	14 W	35W
Maks. udgående energi:	9.500 V (9.000 V)*	9.500 V (9.000 V)*	10.600 V
Maks. teoretisk hegnslængde:	80 km	150 km	320 km
Under vanskelige forhold:	3 km	10 km	25 km
	230V, 50Hz	230V, 50Hz	230V, 50Hz
	85488720	85488740	86167601

\* På anden terminal



#### DeLaval hegnsapparat 10M

Eldrevet hegnsapparat der er velegnet til korte hegn. DeLaval 10M er let at anvende med synlig funktionskontrol. 10M passer særlig godt til heste.



#### DeLaval hegnsapparat 20M

Eldrevet hegnsapparat der passer til korte og mellemlange hegn. Det er let at anvende med synlig funktionskontrol. 20M passer til både heste og kvæg.



#### DeLaval hegnsapparat 30M

Eldrevet hegnsapparat der passer til korte og mellemlange hegn under normale forhold. Viser udgående spænding på hegnet på LED display.



#### DeLaval hegnsapparat E60M

Kraftigt, eldrevet hegnsapparat til mellemlange og lange hegn eller under vanskelige forhold. De dobbelte tilslutningsterminaler gør det muligt at drive 2 hegn med et apparat. Viser udgående spænding på hegnet på LED display. Produceret i henhold til standard EN 60335-2-76.



#### DeLaval hegnsapparat E120M

Kraftigt, eldrevet hegnsapparat til lange hegn i kraftigt bevoksning. De dobbelte tilslutningsterminaler gør det muligt at drive 2 hegn med et apparat. Viser udgående spænding på hegnet via LED display. Produceret i henhold til standard EN 60335-2-76 med lyd- og lysalarm.



#### DeLaval hegnsapparat E250M

Vores kraftigste hegnsapparat. Det passer til meget lange hegn i kraftigt bevoksning. Viser udgående spænding på hegn via LED display. Produceret i henhold til ny standard EN 60335-2-76 med lyd- og lysalarm. Kabel til batteridrift medfølger.

## Hegnsapparater – batteridrevne



#### DeLaval hegnsapparat E8BM

Lille hegnsapparat, der er nemt at bruge. Det kan bruges som eldrevet eller med 12 V batteri. Det er perfekt til mindre indhegninger, indhegning til heste og til følsomme dyr. Der følger 12 V kabel og 230 V adapter med.



#### DeLaval hegnsapparat ESE16BM

Et kombineret batteri- og eldrevet hegnsapparat til korte hegn og lidt undervegetation. Det bruges primært med batteri, 12V, men det kan også bruges som eldrevet med en adapter, netadapter medfølger. Hvis apparatet er tilsluttet til både batteri og strøm, bruger det strøm, men hvis der kommer strømsvigt skiftet det automatisk om til batteridrift.



#### DeLaval hegnsapparat 20B

Et kraftigt 12 V hegnsapparat, der er forberedt til solcelletilslutning. DeLaval 20B har et potentio-meter til at justere effekten (Volt), så det passer til forskellige dyr.



#### DeLaval hegnsapparat ESE25BM

Et kombineret batteri- og eldrevet hegnsapparat til mellemlange hegn. Det bruges primært med batteri, 12V, men det kan også bruges som eldrevet med en adapter, netadapter medfølger. Hvis apparatet er tilsluttet til både batteri og strøm, bruger det strøm, men hvis der kommer strømsvigt skifter det automatisk om til batteridrift.



#### DeLaval hegnsapparat ESE50B

Et kraftigt batteridrevet hegnsapparat med dobbelt tilslutningsterminaler til mellemlange og lange hegn. Energisparende teknologi sparer strøm og forlænger dermed batteriets levetid.



#### DeLaval hegnsapparat ESE120BM

Et meget kraftigt kombineret strøm- og batteri hegnsapparat til lange hegn. Energibesparende teknologi sparer strøm og forlænger dermed batteriets levetid. Produceret i henhold til ny standard EN 60335-2-76 med lyd- og lysalarm. Kabel til batteridrift medfølger.

Hegnsapparat	ESE7BM	E8BM	ESE16BM	20B	ESE50B	ESE120BM	ESE25BM
Dobbelt tilslutningsterminaler:	–	–	–	–	✓	–	–
Lagret energi:	0,77 J	0,8 J	1,3 J	2,0 J	4,8 J	12 J	2,5 J
Energiforbrug:	18-60 mA	50 mA	30-90mA	50-250 mA	100-500 mA	500-1.200 mA	35-190 mA
Maks. udgående energi:	10.000 V	7.900 V	9.000 V	11.000 V	10.000 V	12.000 V	12.500 V
					(9.500 V)		
Maks. teoretisk længde:	18 km	8 km	30 km	40 km	60 km	180 km	50 km
Under vanskelige forhold:	5 km	2 km	3 km	2 km	2 km	14 km	1,7 km
Inkl. tilslutningskabler og jordkabel:	✓	✓	✓	✓	✓	✓	✓
Inkl. jordspyd:	–	–	–	✓	–	–	–
Tænd/sluk-knap:	✓	–	–	✓	✓	✓	–

## Transportable hegnsapparater



#### Transportabelt hegnsapparat E2B

Et transportabelt 9 V eller 12 V batteridrevet hegnsapparat til korte hegn. Det har en tænd/sluk knap. Der kan fås et klar-til-brug solcellesæt som tilbehør. 0,2 J lagret energi.



#### Transportabelt hegnsapparat E4B

Et transportabelt 9 V eller 12 V batteridrevet hegnsapparat til korte hegn. Det har en tænd/sluk knap. Der kan fås et klar-til-brug solcellesæt som tilbehør. 0,4 J lagret energi.



#### Batteri-/eldrevet hegnsapparat ESE7BM

Et transportabelt 9 V eller 12 V batteri- og eldrevet hegnsapparat via adapter til korte hegn. Batteritilslutning og strømadapter medfølger. Som tilbehør findes et klar-til-brug solcellesæt.

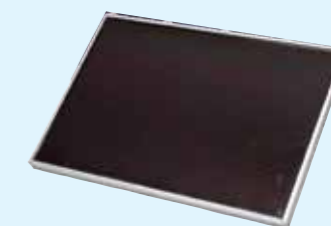

Solcellesæt til E2B, E4B og ESE7BM  
2,2 W solcellepanel

## Tråd, bånd og reb

Valget af tråd afhænger af mange ting. Er systemet permanent eller midlertidigt? Hvor ofte skal indhegningen flyttes? Hvilke dyr skal gå i indhegningen, og hvor lang skal den være? DeLaval serien af hegnstråd, reb og bånd indeholder produkter til ethvert behov.

### Premium - med superledere



#### Polytråd BWP4

sort/hvid  
L: 200 m, Ø: 3,5 mm,  
C: 3 CU/1 SS, R: 0,15 Ω/m

L: 500 m, Ø: 3,5 mm,  
C: 3 CU/1 SS, R: 0,15 Ω/m

#### Polytråd BW4

sort/hvid  
L: 1000 m, Ø: 3,5 mm,  
C: 2 CU/3 SS, R: 0,063 Ω/m

#### Polyreb BW6

sort/hvid  
L: 300 m, Ø: 6 mm,  
C: 2 CU/4 SS, R: 0,062 Ω/m

#### Polybånd BWR9

sort/hvid  
L: 400 m, Ø: 9 mm,  
C: 2 CU/7 SS, R: 0,061 Ω/m



#### Polybånd BW12

sort/hvid  
L: 200 m, Ø: 12 mm,  
C: 2 CU/3 SS, R: 0,092 Ω/m

#### Polybånd BW40

sort/hvid  
L: 200 m, Ø: 40 mm,  
C: 2 CU/7 SS, R: 0,087 Ω/m

#### Polybånd O10

Orange  
L: 200 m, Ø: 10 mm,  
C: 1 CU/4 SS, R: 0,35 Ω/m

#### Polybånd BL10

Blå  
L: 200 m, Ø: 10 mm,  
C: 1 CU/4 SS, R: 0,35 Ω/m



#### Polytråd W2

Hvid  
L: 250 m, Ø: 1,5 mm,  
C: 1 CU/2 SS, R: 0,30 Ω/m

#### Polytråd BL2

Blå  
L: 250 m, Ø: 1,5 mm,  
C: 1 CU/2 SS, R: 0,30 Ω/m

#### Polyrep WR4

Rød/hvid  
L: 300 m, Ø: 4 mm,  
3 SS, R: 6,95 Ω/m

#### Polybånd WB20

Rød/hvid  
L: 300 m, Ø: 20 mm,  
4 SS, R: 5,81 Ω/m

### Standard

### Basic

## Isolatorer

Gør hegnet sikkert og holdbart med de rigtige isolatorer – uanset om det er permanente eller midlertidige, eller om du anvender tråd eller bånd.



#### 1. DeLaval ringisolator standard

Til bånd op til 10 mm.  
Til tråd og reb op til 6 mm.

#### 2. DeLaval forstærket ringisolator

Superstærk ringisolator af polycarbonat. Med jernkerne. Anbefales også til ståltråd.  
Til bånd op til 10 mm.  
Til reb op til 6 mm.

#### 3. DeLaval isolator kombi

Til bånd op til 40 mm.  
Til tråd og reb op til 8 mm.

#### 4. DeLaval ringisolator PND

Unik ringisolator i plast. Bor et 8 mm hul i stolpen, slå den ind med hammer.  
Til bånd op til 10 mm.  
Til tråd og reb op til 6 mm.  
150 pcs. + 8 mm HSS bor.

#### 6. Isolator til fast montering på træpæle

Superstærk isolator til permanente hegn. Anbefales til ståltråd.  
Til bånd op til 20 mm.  
Til tråd og reb op til 6 mm.

#### 7. DeLaval distance ringisolator

Til bånd op til 12 mm.  
Til reb op til 5 mm.  
Længde 200 mm.

#### 8. DeLaval båndisolator

Til bånd op til 40 mm.

#### 9. DeLaval båndisolator

Til bånd op til 40 mm.  
Til reb op til 8 mm.

#### 10. DeLaval sømisolator

Til tråd og reb op til 4 mm.

#### 11. DeLaval multi-isolator inkl. søm

Til tråd og reb op til 6 mm.

#### 12. DeLaval knopisolator

Til tråd og reb op til 4 mm.

#### 13. DeLaval ledisolator

4 stk.

#### Hjørneisolator

Stærk og holdbar hjørneisolator til permanente hegn.  
10 stk.

#### Isolatorrør

Til galvaniseret tråd 2,5 mm. 25 mm.

#### 1. Hjørne- og slutisolator

Stærk isolator som låser hegnsbåndet. Maks. bånd op til 40 mm. Maks. reb 8 mm. 5 stk.

#### 2. Båndsamler

Brug sammen med hjørne- og slutisolator til at starte eller slutte en hegnssnor. 5 stk.

## Pæle

Vælg rigtige pæle i forhold til jordbunds-forholdene, hvor ofte hegnet skal flyttes og hvilken type dyr, der skal indhegnes.

### DeLaval glasfiberpæle

Glasfiber er et moderne pælemateriale. Vores glasfiberpæle er lette og alligevel holdbare og stabile. De er nemme at slå ned i jorden.

1. Glasfiberpæl BWP110 til køer, 110 cm
2. Glasfiberpæl BWP150 til heste, 150 cm
3. Fiberglasspæl B112 uden fod, til kvæg, 112 cm.



### Pælehammer

Gør det let at slå pæle ned i jorden. Med træhåndtag, 3 kg og 5 kg.



### Ekstra isolator till glasfiberstolpe

Ekstra isolator til glasfiberstolpe som gør det muligt at tilføje ekstra hegnsbånd. 25 stk.

**Robust fod som er nem at få ned i jorden.**



### DeLaval fjederstålspæl

Stålpæle anvendes til midlertidige hegn, især når jorden er hård.

4. Grå oval fjederstålspæl med universalisolator. Til kvæg. 105 cm.

### DeLaval plastpæle

Vores pæle er fremstillet i slidstærkt materiale og har flere faste isolatorer. Foden har en spids, som kan slås effektivt ned i jorden. Den special-designede fod på vores premium plastpæle er forstærket og holdbar.

### Plastpæle til kvæg

5. Basic 102 cm
6. Premium 115 cm

### Plastpæle til heste

7. Premium 142 cm, blå
8. Premium 142 cm
9. Premium 169 cm

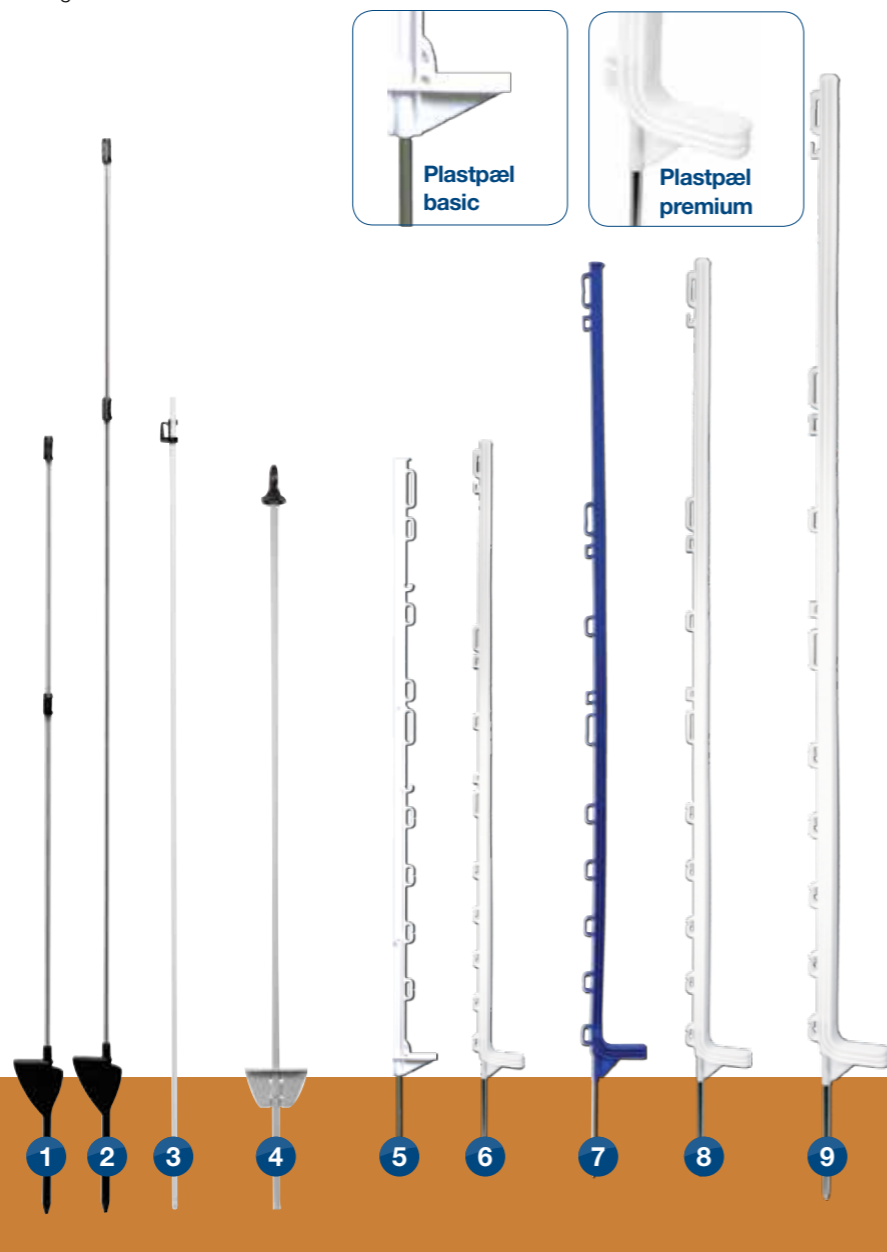

## Hegnstilbehør

### Standard ledhåndtag

standard ledhåndtag i flere smarte farver. Sort, Pink, Gul, Blå



### Ledhåndtag med modsat fjeder

Superstærkt ledhåndtag af polykarbonat. Meget holdbar.



### Lynafleder

Reducerer risikoen for skader på hegnsapparatet ved lynnedslag. Monter den på hegnssiden.



### Advarselsskilt

Placeres ved hver 100 m langs offentlige veje og stier, hvor folk passerer. Trykt på både for- og bagside.

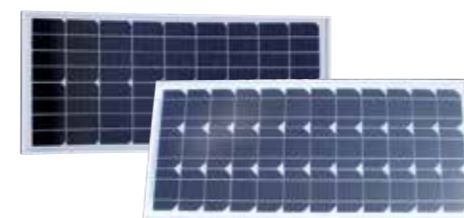

### Solcellepanel

Ved at anvende solcellepaneler sammen med et batteridrevet hegnsapparat kan du forlænge levetiden på batteriet. Afhængig af antal soltimer og hegnsapparat kan du vælge mellem 20 og 50 W.



### Ledhåndtag til bånd

Åben og luk elektriske led nemmere med dette ledhåndtag. Med det medfølgende bånd, kan du vedhæfte bånd op til 40 mm til håndtaget.



### Jordspyd

En vinklet profil giver maksimal holdbarhed og overfladekontakt med jorden, som forbedrer jordforbindelsen og sikkerheden. L = 115 cm. Vi anbefaler mindst 3 stk. pr. hegn. Placeres med ca. 3 meters mellemrum.



### Genopladeligt batteri, 12 V

12 Ah

### Torbatterier

9 V, alkalisk batteri, 600 Wh/75 Ah  
9 V, alkalisk batteri, 1200 Wh/175 Ah



### Ledhåndtag med elastik

Sikkert og dyrevenligt led. Elastisk, strømførende reb. Til led op til 4,9 meter.



### Normalgalvaniseret ståltråd

Normalgalvaniseret ståltråd er en enkel ståltråd til permanente hegn. Den er blødere end den forstærkede ståltråd og er ikke for-spændt. L: 410 m, Ø: 1,4 mm, R: 0,08 Ω/m  
L: 250 m, ø: 1,8 mm, R: 0,07 Ω/m



### Forstærket ståltråd – tredobbelt galvaniseret

Forstærket tråd med høj trækstyrke og ekstrem høj brudstyrke. Den kan nemt trækkes mellem pælene uden at blive slap. Hegnstråden er tredobbelt galvaniseret med op til 400 g Zn/m<sup>2</sup>. Det har en levetid på mere end 20 år under normale forhold. L: 1.025 m, Ø: 2 mm, R: 0,05 Ω/m  
L: 650 m, Ø: 2,5 mm, R: 0,03 Ω/m

## DeLaval Kvægrådgivning og InService™

DeLaval InService™ er fokuseret på at forstå og efterleve vores kunders behov. Regelmæssig, planlagt service er den bedste måde at opretholde driftssikkerheden, forbedre effektiviteten og minimere risikoen og omkostningen ved eventuelle driftsstop. Vores serviceteknikere vejleder i malkeeffektivitet og dit DeLaval udstyr.

DeLaval Kvægrådgivning hjælper dig med at få et 360° overblik over hele bedriften og de øvrige faktorer, som tilsammen skaber grundlaget for optimal ydelse, den højeste mælke kvalitet og et styrket driftsresultat.



# DeLaval kvægrådgivning

DeLaval kvægrådgivning fokuserer målrettet på dit daglige restbeløb. Vores rådgivning styrker din bedrift produktionsmæssigt og økonomisk blandt andet ved at

- Skabe overblik
- Udvikle forandringsevne
- Øge motivationen
- Sikre systematisk opfølgning

Som udgangspunkt for rådgivningen beregner og gennemgår vi dit aktuelle restbeløb, så vi løbende kan registrere forbedringer.

DeLaval Kvægrådgivning tager udgangspunkt i den strategi og de delmål for bedriftens fremtid, vi i fællesskab aftaler og nedskriver. Her opstiller vi målsætningspunkter, som angiver målene månedsvis for blandt andet mælkeydelse, reproduktionseffektivitet, antal mastitilstilfælde og celletal m.m.

DeLaval Kvægrådgivning er for alle mælkeproducenter, uanset om du malker med robotter, karrusel eller i malkestald.

### 5 fokusområder

DeLaval Kvægrådgivning er et effektivt redskab til at optimere gårdens resultater. I fællesskab stiller vi skarpt på disse 5 afgørende fokusområder

- Malkning
- Fodring
- Reproduktion
- Sundhed
- Driftsledelse

Vi tager et  
360° overblik  
på din gård

Ydelses-  
optimering

Få mest ud  
af DelPro

Reproduktion

Standard-  
rutiner  
SOP

Systemintegreret  
og tilpasset

Foderstyring

Staldplan-  
lægning ved  
ombygning  
eller  
nybyggeri

Mælke-  
transport, køling og  
opbevaring

Energi-  
besparelser  
pr. kg mælk

Uddannelse  
og rutiner

En helheds-  
løsning

Planlæg og  
administrer  
fremtiden



# DeLaval InService™ All-Inclusive

## Service du har brug for, designet med dig i centrum

**Det handler om at levere mere mælk af bedre kvalitet både hos dig og hos DeLaval. Derfor går vi ikke på kompromis med denne proces. Mælkeproduktion handler ikke kun om malkeudstyr men også om rengøringsmidler, pattegummi og forbrugsvarer.**

Med en InService™ All-Inclusive aftale kan vi levere alle disse produkter lige som planlagt service, rengøringsrutiner og ekspert rådgivning til en attraktiv pris. Det giver dig mulighed for at fortsætte med dine aktiviteter i din mælkeproduktion, velvidende om at hver gang du malker; uanset om du benytter malkestald, karrusel eller frivilligt malke-system, yder dit system optimalt. DeLaval tilbyder også en komplet InService™ pakke til dit køle-, foder- og udmugningssystem.

### Hvad handler det om?

InService™ All-Inclusive er en løsning fra DeLaval, hvor vi samler service, forbrugsvarer og i nogle tilfælde rådgivnings-service i et attraktivt forretningstilbud.

Du får alt hvad du har brug for til din daglige drift fra en partner og har dermed bare en leverandør, du skal have kontakt med. Det gør hverdagen nemmere for dig. Du får også forbrugsvarer som pattegummi, slanger, rengøringsmidler, pattespray, filter og olie, der er fuldt tilpasset til dit DeLaval malkeudstyr. Du reducerer risikoen for akutte nedbrud, pattegummi der slipper, tilstoppede pattespray dyser, høje celletal og mastitis.

Og det bedste af det hele; har du en attraktiv pris, og når du kender omkostningerne, er det lettere at budgettere.

## Hvad drejer det sig om for dig?

### Ro i sindet

Dit malkesystem arbejder i mange timer og som alle andre hårdtarbejdende systemer eller maskiner, er det nødvendigt med regelmæssigt, planlagt service. Vi vil sørge for, at dit malkesystem er godt vedligeholdt og hele tiden kan køre. Vi vil også sikre, at du ikke mangler rengøringsmidler, pattespray, mælkefiltere eller olie. Du kan regne med os, så du kan fokusere på dine køer. InService™ All-Inclusive vil give dig ro i sindet.

### Sikret mælkekvalitet

Korrekt malkning med de rigtige pattegummi, vakuum og pulseringsindstillinger sammen med ordentligt rengøringsrutine, der benytter temperatur og dosering efter DeLavals anbefalinger, gør en forskel, når du skal producere mælk af høj kvalitet. Derudover er rengøringsmidlet udviklet til at holde materialerne i DeLaval malkesystemer rene. InService™ All-Inclusive kan hjælpe dig med at sikre en god mælkekvalitet.

### Sikret mælkeydelse

En af de vigtigste måder at tjene penge i en mælkeproduktion er en høj mælkeproduktion. Det er almindeligt kendt, at høje somatiske celletal (SCC) vil reducere mælkeproduktionen betydeligt. Du beskytter dine køer fra mastitis ved at bruge et pattespraysystem, der beskytter godt. InService™ All-Inclusive kan give dig det.

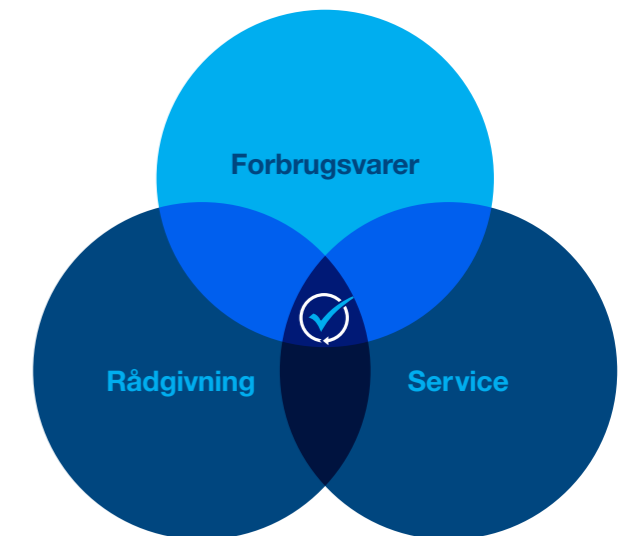

## Hvad drejer det sig om ✓

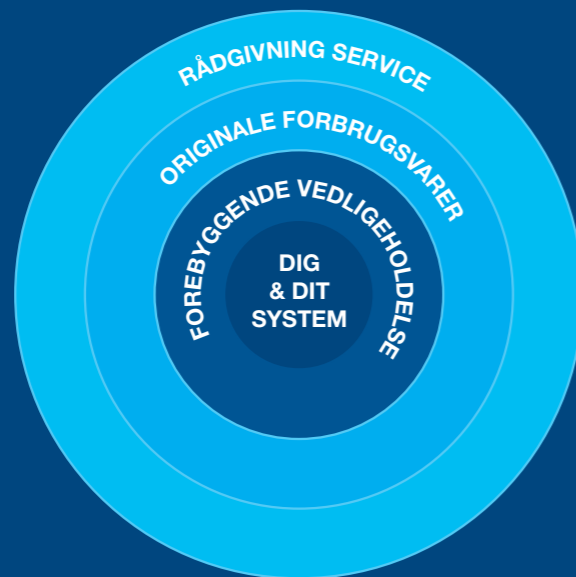

# Indhold

## A

Aktivitetmålersystem .....	11
Alkaliske rengøringsmidler .....	64
AMR automatisk malkekarrusel.....	24
Ankelbånd .....	134
Arbejdsbukser .....	127
Arbejdsjakke.....	128
Arbejdstøj .....	127
Automatiseret fodring.....	79
Automatisk malkning.....	15

## B

BasixClean, flydende alkalisk reng.....	64
Batteridrevne hegnssapparater.....	139
Batterier til elhegn .....	143
Batteriklipper R2.....	106
Belysning.....	122
Besætningsstyring.....	6
Beskyttelsesdragt, engangs.....	136
Beskyttelseshandsker .....	127
Bilvaskemiddel .....	67
Biocell yverpapir.....	98
Biofoam Plus skumrengøring til yver.....	98
Blockade .....	101
Body condition scoring BCS .....	12
Brystplanke (Brisquet Board).....	110
Buffertank BVV .....	75
Børster.....	66
Båsefront til sengebås.....	110
Båsemåtte PM30P .....	109

## C

C-AlkaClean, flydende alkalisk reng.....	64
Celletalsmåler DCC .....	68
Celletalsmåler, online OCC.....	68
Celletalstester CMT .....	68
CFD25, flydende alkalisk reng.....	64
CFD100, flydende alkalisk reng.....	64
Champion parallelstald.....	30
Cid, flydende surt reng.....	65
CidMax, flydende surt reng .....	65
Clover pattegummi .....	50
Comfort start, til malkestald .....	42
Compact chiller CWC15 og CWC30T .....	73
Cream.....	102

## D

DelPro Companion .....	8
DelPro Farm Manager™.....	6
Desinfektionsskar .....	136
Desinfektionsmåtte.....	136
Dipal RTU .....	100
Dispenser til håndvask og reng.midler ....	136
Dobbeltspand .....	99
Doseringspumpe .....	136
Drikkekar .....	120
Drikkekopper .....	119
Drivenhed ACD 70 - 100 - 180.....	94
Drivenhed ACD 120F.....	92
Drycel yverpapir .....	98
DryMaxx .....	105
Drænpumper .....	96
Dypkopper og sprayflasker .....	102

## E

EasyStride .....	103
Eco paper EP1000 yverpapir.....	99
Elektrisk klipper C2 .....	106
Elektrisk klipper HCP.....	106
Elektrisk klipper S2.....	106
Elektrisk pumpe.....	96
Elhegn .....	138
Eldrebet hegnssapparater .....	140
Engangsdragt.....	136
Engangshansker .....	13
Ensileringsmiddel, Feedtech™ Silage.....	87

## F

Feedtech™ Bio milk stabilizer.....	89
Feedtech™ Calf care.....	89
Feedtech™ Ca-supplement .....	88
Feedtech™ Carbogel .....	89
Feedtech™ Colostrum booster.....	89
Feedtech™ Colostrum supplement .....	89
Feedtech™ Ca-P bolus .....	88
Feedtech™ Dry off bolus .....	88
Feedtech™ Electro balance .....	89
Feedtech™ Energy balance .....	88
Feedtech™ Energy booster.....	88
Feedtech™ Ensileringsmiddel.....	87
Feedtech™ Good start.....	89
Feedtech™ Magnesium bolus .....	88
Feedtech™ Maintenance bolus .....	88
Feedtech™ Rumen drench .....	88
Feedtech™ Saltsliksten.....	88
Feedtech™ Silage F10 .....	87
Feedtech™ Silage F22 .....	87
Feedtech™ Silage F400.....	87
Feedtech™ Silage F600 .....	87
Feedtech™ Sodium Benzonate .....	87
Feedtech™ TMR stabilizer.....	89
Feedtech™ Young stock bolus .....	89
Fleecejakke.....	129
Fluebekæmpelse .....	131
Fluebånd.....	131
Fluepapir.....	131
Fluespray, Aptaor PYR .....	131
Foam Cleaner .....	67
Foderfronter.....	114-115
Foderkrybbe .....	86
Foderskovl.....	86
Fodring .....	78
Forklæde .....	126
Foderautomat, kalv .....	41
Foderstationer .....	82
Fodertilbehør .....	84
Fodertilskud.....	88-89
Forkølingssystem .....	76
Frasorteringslåge DSG2, DSG3, DSG10....	40
Frekvensomformer NFO .....	58

## G

Gearolie .....	137
Gulv- og vægdispenser til yverpapir .....	99
Gummigulv R18P .....	108
Gummigulv SFC-S og SFC-F.....	108
Gummihansker .....	126
Gummimåtte HBRC og PRC .....	39

## H

Halsbånd .....	134
Hamra Red .....	100
Hamra Soap .....	98
Harmony malkesæt .....	46, 47
Hayknife.....	135
Halsbånd for transponder .....	37
Hegnstråd, -bånd og -reb .....	140
Hegnspæle .....	142
Hegnstilbehør .....	143
Herd Navigator™, besætningsstyring .....	10
Holder til boks med handsker .....	127
Hue .....	129
Huldmåling <b>BodyConditionScore</b> .....	12
Hydraulikolie.....	137
Hydraulikaggregat .....	93
Hydraulisk rensengaskraber ACH .....	93
Hydraulisk skraber DM .....	93
Hydraulisk transportpumpe.....	96
Hygieneprodukter.....	25
Hæve- og sænkbart gulv.....	42
Håndrens og -sæbe .....	67

## I

ICE stald.....	31
Inverter SFS0.75 .....	125
InService.....	146
Inverter MFS .....	125
Isolatorer til elhegn .....	141

## J

Justerbart gulv.....	42
----------------------	----

## K

Kabelskraber ACC.....	92
Kabinet til automation .....	40
Kalveboks CB1, CB10 og CPS .....	111
Kalvefoderautomater .....	83
Kalvedækken .....	134
Kalvemælkevarmer .....	86
Kalvenippel.....	86
Kalvesuttesspand.....	86
Karruselmalkestalde .....	35
Kasket .....	129
Kedeldragt, classic.....	128
Kedeldragt, med dobbelt lynlås .....	128
Klovbad AFB100 .....	104
Klovbad, PVC .....	104
Klovpleje.....	103
Klovsæbe HC40 .....	103
Klipper CB35, til el og batteri .....	106
Klippere og knive.....	106-107
Klortabletter.....	99
Knivsæt til klippere .....	107
Kobørster.....	116-117
Kodriver M, C og ECG300.....	41
Kokomfort.....	97
Kolostrometer.....	89
Komprimatolie .....	137
Komadras M40R .....	109
Komadras M45R .....	109
Komåtter og madrasser.....	109
Komåtte RM21BS .....	109
Kontrolboks BH1 .....	93
Kontrollenheder ventilatorer .....	129

Koste og gødningsskrabere .....	130
Kosteskæft .....	130
Krafftoderstation til kalve.....	83
Kvægrådgivning .....	145
Kædeudmugningssystem AKD .....	95
Kængurutaske (malkebælte).....	126
Køle- og bufferløsninger.....	74
Køletank DXCE .....	70
Køletank DXCEM.....	71

## L

LactiFence+.....	101
Ledhåndtag til hegn.....	143
Lige skraber.....	92
LED-lys .....	122
Låge HAO1 .....	114

## M

Malkepladsenheder .....	44
Malkesæt.....	46
Manuel cleaner 20 .....	67
Manuelle rengøringsmidler .....	67
Malkebælte (Kængurutaske) .....	126
Malkekedeldragt.....	126
Malkeforklæde.....	126
Malkehansker, engangs-.....	126
Malkestalde .....	26
Malkestol .....	135
Malketøj.....	126
Malkeærmer .....	126
MidiLine ML2100 og ML3100.....	34
Mikrofiberklude.....	99
Mintcream .....	102
Monteringsværktøj til pattegummi .....	53
Multireader .....	40
Mælkefilter .....	58
Mælkemålere.....	49
Mælkeslangebørste.....	66
Mælkeudskillere .....	60
Mælkevarmer.....	86
Mælkevogn .....	84
Mærkespray/-stift.....	135

## N

Nakke/halsbånd til sengebås .....	110
Neglebørste .....	66
Nitrilhandsker .....	126
Nummermærker .....	134

## O

Olier.....	137
Olie til klippere.....	106 og 137
Opvaskemiddel .....	67
Opvaskebørste .....	66
OptiCid, flydende surt reng .....	65
OptiDuo™.....	81
Optimat™ system .....	80
Overall .....	127
Overfladebelægning, Plast™.....	132
Overtrækssko .....	136
Overvågningskamera .....	13

## P

Parallelkarrusel PR2250 .....	37
Parallelkarrusel PR3100HD .....	36
Parallelstald P500.....	28
Parallelstald P2100.....	29
Pattegummi .....	50
Pattegummibørste.....	66
PeraDis, desinfektionsmiddel.....	65
Planlægning.....	4
Pladekøler.....	76
Plast™ overfladebelægning .....	132-133
Plastspande 7, 12, 17 liter.....	86
Polo shirt .....	129
Prima .....	100
Proactive Plus.....	100
Prøvekopper .....	135
Pulsatorer .....	49
Pulsatorolie .....	137
Pælehammer .....	142

## R

Rengøringsmiddeldispenser.....	136
Rengøringsmidler .....	64
Robotskraber RS450S.....	94
Rustfri kalveskål .....	42
Rørrenser.....	66

## S

Saltslikstensholder .....	86
Sengebøjler .....	110
Service.....	146-147
Sikkerhedsstøvler .....	129
Sildebenskarrusel HBR .....	38
Sildebensstald HB30 og HB50.....	33
Sildebensstald HDHB.....	32
Silikonespray .....	137
Silotank DX3S.....	72
Skadedyrsbekæmpelse.....	131
Skillevæg PW2 .....	114
Skoovertræk .....	30
Skrabere .....	130
Skumrengøring .....	67
Skurebørste .....	66
Slanger .....	54
Slangeholder .....	55
Smart selektionslåge SSG.....	14
sSMOoth care .....	102
Softcel™ yverpapir.....	99
Softshell jakke .....	128
Softshell vest.....	129
Sokker .....	129
Solcellepanel .....	143
Spand, rustfrit stål.....	86
Spandbørster.....	66
Spandmalkning .....	43
Sparkbeskytter .....	134
Speedy drencher .....	85
Speedy feeder .....	85
Sprayflasker.....	102
Spaltegulv SFC-C, til kalve.....	108
Staldbelysning.....	122
Staldrengøring.....	67
Staldtilbehør .....	134
Staldventilator DDF1200S og P.....	124
Staldventilator DF500.....	125
Staldventilator DF710.....	125
Staldventilator DF1250.....	125

Staldventilator PV600.....	125
Stationær kobørste.....	117
Strømiddel DryMaxx™ .....	105
SuperClean, flydende alkalisk reng.....	64
Stovlevasker .....	136
Støvler .....	28
Suncream .....	102
Sure rengøringsmidler .....	65
Suttebar N1, CN3 og CN5 .....	85
Svingende kobørste og minibørste ...	116-117
Sweatshirt.....	129

## T

T-shirt.....	129
Tankbørste.....	66
Tap.....	136
Teat spray robot TSR.....	39
Tekstilkluter.....	18
Teleskoplåge.....	115
Tilbehør til malkestald .....	41
To-rums-spand .....	99
Transportable hegnssapparater .....	139
Transportpumper .....	96
TriActive .....	101

## U

Udder cleaner UC101.....	98
Udglidningsbånd .....	134
Udmugningssytemer .....	91
Universalbørste .....	66

## V

V-formede skraber.....	92
Vakuumpumper .....	56
Vakuumpumpe controller VPC .....	57
Vakuumpumpeolie .....	137
Vakuumstyret pattespraysystem .....	102
Vandtrug til græs .....	120
Vand- og foderkrybbe .....	86
Varmegenvindingssystem .....	77
Vaskeautomater til køletanke .....	75
Vaskeautomater til malkeanlæg .....	61
Vaskepulver .....	67
Ventilatorer .....	124
Vertikallåge VGM .....	115
Vinduesfluefanger.....	131
Vinterjakke .....	128
Vippebom .....	119
VMS V300 frivilligt malkesystem.....	16
VMS dobbeltfilter .....	20
Vægdispenser til Softcell papir.....	99
Vægte .....	135

## Y

Yverbeskyttelse .....	102
Yvercremer .....	102
Yverhygiejne efter malkning .....	100
Yverhygiejne før malkning .....	98
Yverklude .....	99
Yvervask .....	98

# DeLaval A/S salgs- og serviceorganisation

DeLaval er altid lige i nærheden af dig og din mælkeproduktion 24/7/365 med:

- ✓ 60 serviceteknikere
- ✓ 5 salgskonsulenter
- ✓ 9 turbutikker
- ✓ 4 forhandlere
- ✓ 6 HelpDesk supportere
- ✓ 3 kvægrådgivere



*We live milk*